

INSTRUKCJA OBSŁUGI

M-thermal Sterownik przewodowy

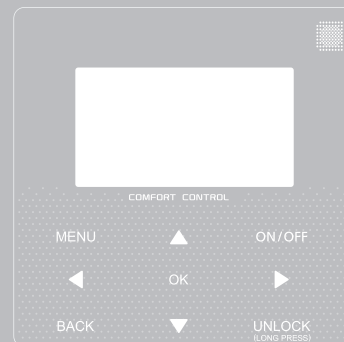

INSTRUKCJA OBSŁUGI
Kontroler przewodowy M-Thermal

Polski

- Niniejsza instrukcja szczegółowo wymienia środki ostrożności, które należy wziąć pod uwagę podczas obsługi urządzenia.
- Aby zapewnić prawidłową pracę kontrolera przewodowego, zanim zaczniesz korzystać z jednostki, uważnie przeczytaj niniejszą instrukcję.
- Po przeczytaniu instrukcji zachowaj ją. Możliwe, że będzie potrzebna w przyszłości.

SPIS TREŚCI

1 OGÓLNE ŚRODKI OSTROŻNOŚCI	01
• 1.1 Dokumentacja	01
• 1.2 Menu użytkownika	01
• 1.3 Czynniki chłodnicze	01
2 INFORMACJE OGÓLNE O INTERFEJSIE UŻYTKOWNIKA	02
• 2.1 Wygląd kontrolera przewodowego	02
• 2.2 Ikony stanu	02
3 KORZYSTANIE ZE STRON GŁÓWNYCH	03
4 STRUKTURA MENU	05
• 4.1 Informacje o strukturze menu	05
• 4.2 Przejdź do struktury menu	05
• 4.3 Aby przejść do struktury menu	05
5 PODSTAWOWA OBSŁUGA	05
• 5.1 Odblokowywanie ekranu	05
• 5.2 Klawisz ON/OFF	05
• 5.3 Regulacja temperatury	07
• 5.4 Regulacja trybu pracy w przestrzeni	08
6 DZIAŁANIE	08
• 6.1 Tryb pracy	08
• 6.2 Obecna temperatura	08
• 6.3 Ciepła woda użytkowa (DHW)	11
• 6.4 Harmonogram	13
• 6.5 Opcje	15
• 6.6 Blokada zabezpieczająca przed dziećmi	18
• 6.7 Dane serwisowe	18
• 6.8 Parametr operacji	19
• 6.9 Menu serwisanta	20
• 6.10 Wytyczne dotyczące konfiguracji sieci	21
• 6.11 WIDOK SN	21
7 STRUKTURA MENU: PRZEGLĄD	22

1 OGÓLNE ŚRODKI OSTROŻNOŚCI

1.1 Dokumentacja

- Środki ostrożności wymienione w niniejszym dokumencie obejmując wyjątkowo ważne sprawy. Uważnie się z nimi zapoznaj.

NIEBEZPIECZEŃSTWO

Oznacza stan, który może doprowadzić do zgonu lub groźnego urazu.

NIEBEZPIECZEŃSTWO: RYZYKO PORAŻENIA PRĄDEM

Oznacza stan, w wyniku którego może dojść do porażenia prądem.

NIEBEZPIECZEŃSTWO: RYZYKO OPARZEŃ

Oznacza stan, który może być przyczyną oparzeń lub odmrożeń w wyniku działania ekstremalnych temperatur.

OSTRZEŻENIE

Oznacza stan, w wyniku którego może dojść do zgonu lub groźnego urazu.

UWAGA

Oznacza stan, w wyniku którego może dojść do niegroźnego urazu lub urazu.

UWAGA

Oznacza stan, w wyniku którego może dojść do uszkodzenia sprzętu lub mienia.

INFORMACJE

Oznacza użyteczne wskazówki lub informacje dodatkowe.

1.2 Menu użytkownika

- Jeśli nie masz pewności, jak obsługiwać jednostkę, skontaktuj się z osobą, która ją zamontowała.

- Z urządzenia nie mogą korzystać osoby o ograniczonych zdolnościach fizycznych, zmysłowych lub psychicznych, niedoświadczone lub niewykształcone oraz dzieci, chyba że są nadzorowane lub zostały poinstruowane w zakresie obsługi urządzenia przez osoby odpowiedzialne za ich bezpieczeństwo. Nie wolno pozwalać dzieciom bawić się produktem.

UWAGA

NIE splukuj jednostki. W przeciwnym wypadku może dojść do porażenia prądem lub pożaru.

- Jednostki są oznaczone następującym symbolem:



Ten symbol oznacza, że produktów elektrycznych ani elektronicznych nie wolno mieszać ze zmieszanyymi odpadami z gospodarstw domowych. NIE demontuj systemu samodzielnie: demontaż systemu, wymianę chłodziwa lub oleju czy części można wyłącznie zlecić uprawnionemu monterowi i wykonać zgodnie z obowiązującym prawem. Jednostki należy dostarczyć do punktu zbiórki, skąd zostaną przekazane do ponownego użytku lub recyklingu. Gwarantując prawidłową utylizację produktu pomagasz niwelować negatywny wpływ na środowisko i zdrowie. Więcej informacji uzyskasz od montera lub przedstawicieli władzy lokalnej.

- Położenie w miejscu nienarażonym na promieniowanie.

1.3 Czynniki chłodnicze

Model	Fabryczne napełnienie urządzenia czynnikiem	
	Czynnik	Ilość [kg]
4,25 kW	R32	1,5
6,2 kW	R32	1,5
8,3 kW	R32	1,65
10 kW	R32	1,65
12,1 kW	R32	1,84
14,5 kW	R32	1,84
16 kW	R32	1,84

2 INFORMACJE OGÓLNE O INTERFEJSIE UŻYTKOWNIKA

2.1 Wygląd kontrolera przewodowego

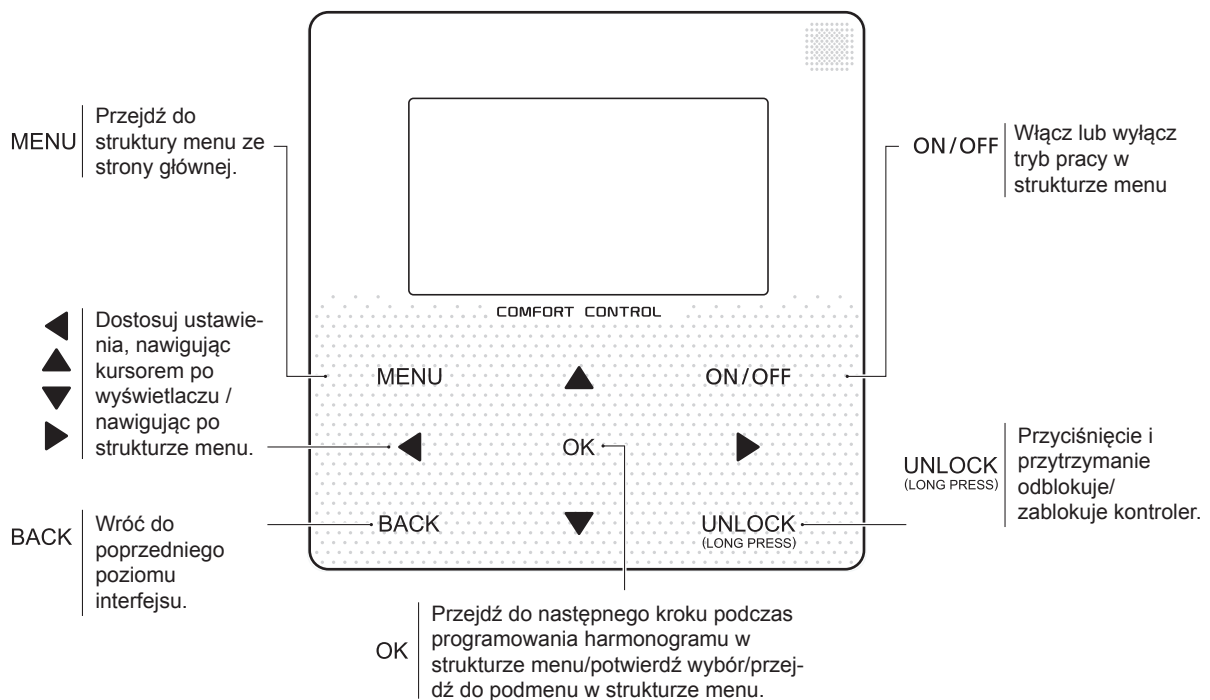

2.2 Ikony stanu

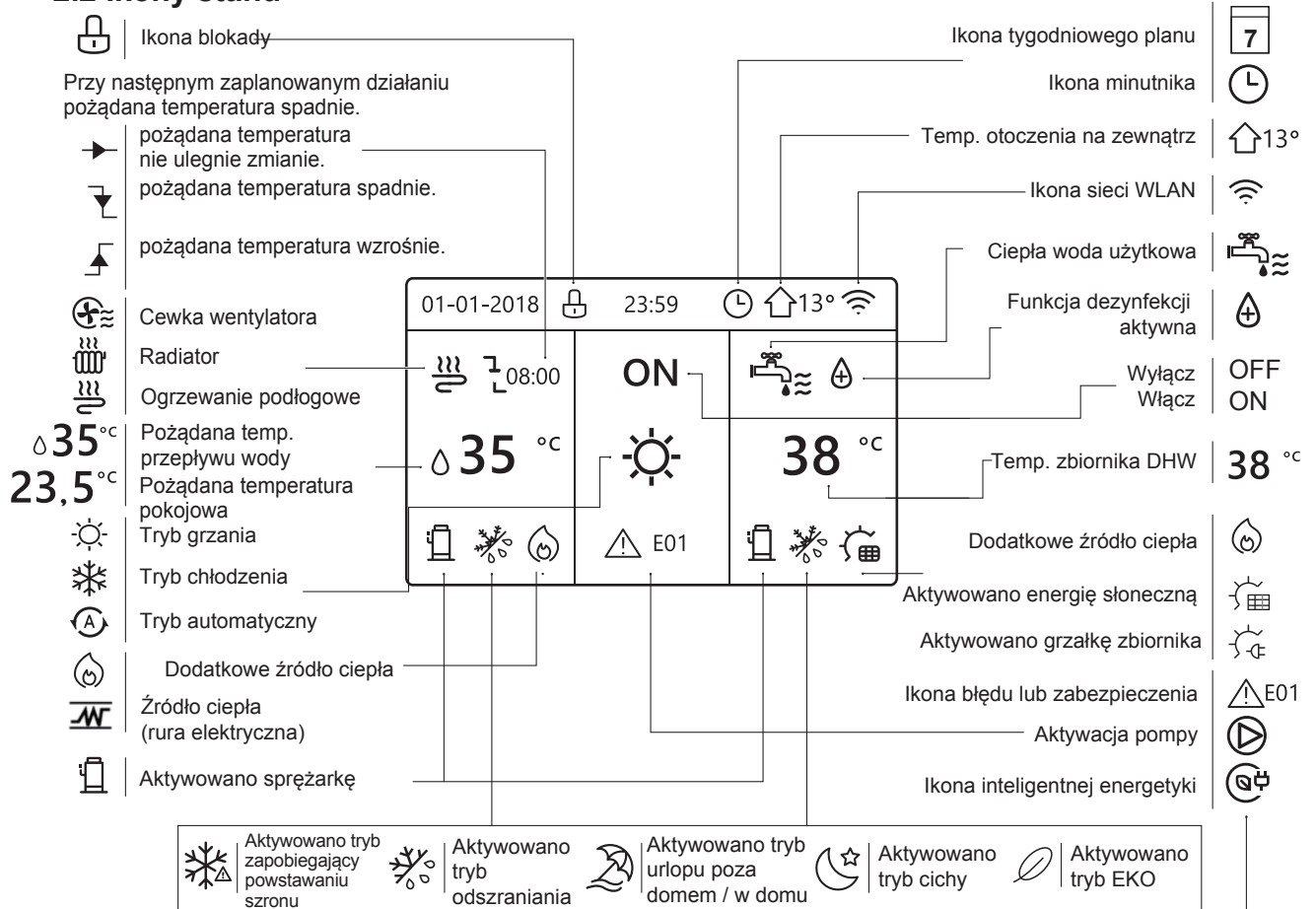

	Cewka wentylatora	Radiator	Ogrzewanie podłogowe	Ciepła woda użytkowa
ON (WŁ.)				
OFF (WYL.)				

	Darmowy prąd	Prąd standardowy	Prąd szczytowy
Inteligentna energetyka			

3 KORZYSTANIE ZE STRON GŁÓWNYCH

Gdy włączysz kontroler przewodowy, system przejdzie do strony wyboru języka. Możesz wybrać preferowany język, a następnie przycisnąć klawisz OK, aby przejść do strony głównej. Jeśli nie przyciśniesz przycisku OK w ciągu 60 sekund, system przejdzie do obecnie wybranego języka.



Na stronach głównych odczytasz i zmienisz ustawienia przeznaczone do codziennego użytku. Elementy i funkcje stron głównych opisano, gdy mają zastosowanie. Zależnie od układu systemu dostępne są poniższe strony główne:

- Wymagana temperatura przepływu wody
- Temperatura zadana w pomieszczeniu
- Temperatura ciepłej wody użytkowej

strona główna 1:

Jeśli w menu TEMP. PRZEPEŁYWU WODY ustawiono pozycję TAK, a w menu TEMPERATURA POKOJOWA pozycję NIE (patrz sekcja „MENU SERWISANTA” > „KONFIGURACJA TYPU TEMP.” w instrukcji dotyczącej montażu i obsługi), a system wyposażono w funkcję ogrzewania podłogowego i podgrzewania wody użytkowej, wyświetlona zostanie strona główna 1:

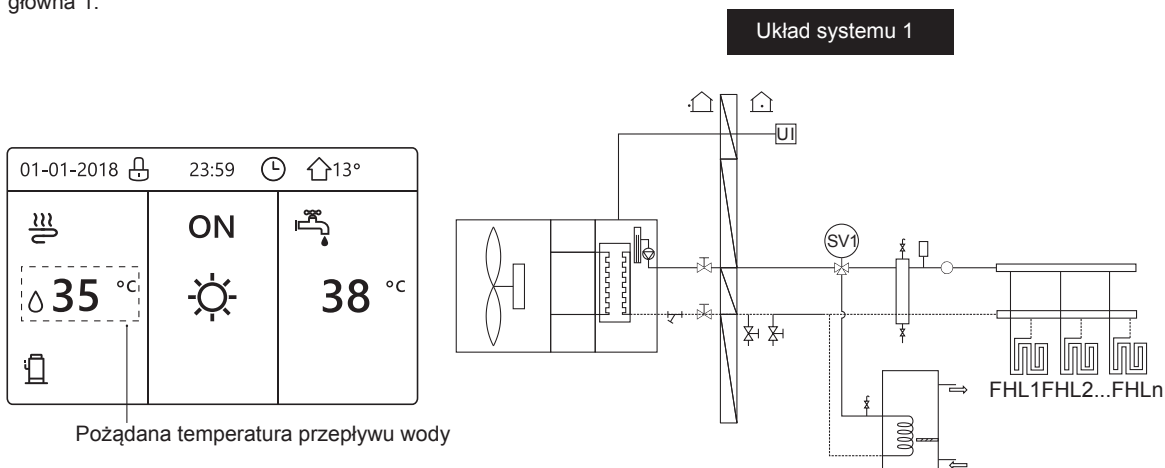

UWAGA

Wszystkie rysunki w instrukcji zamieszczono w celach informacyjnych. Faktyczny wygląd ekranów może się różnić.

strona główna 2:

Jeśli w menu TEMP. PRZEPEŁYWU WODY ustawiono pozycję NIE, a w menu TEMPERATURA POKOJOWA pozycję TAK (patrz sekcja „MENU SERWISANTA” > „KONFIGURACJA TYPU TEMP.” w instrukcji dotyczącej montażu i obsługi), a system wyposażono w funkcję ogrzewania podłogowego i ciepłej wody użytkowej, wyświetlona zostanie strona główna 2:

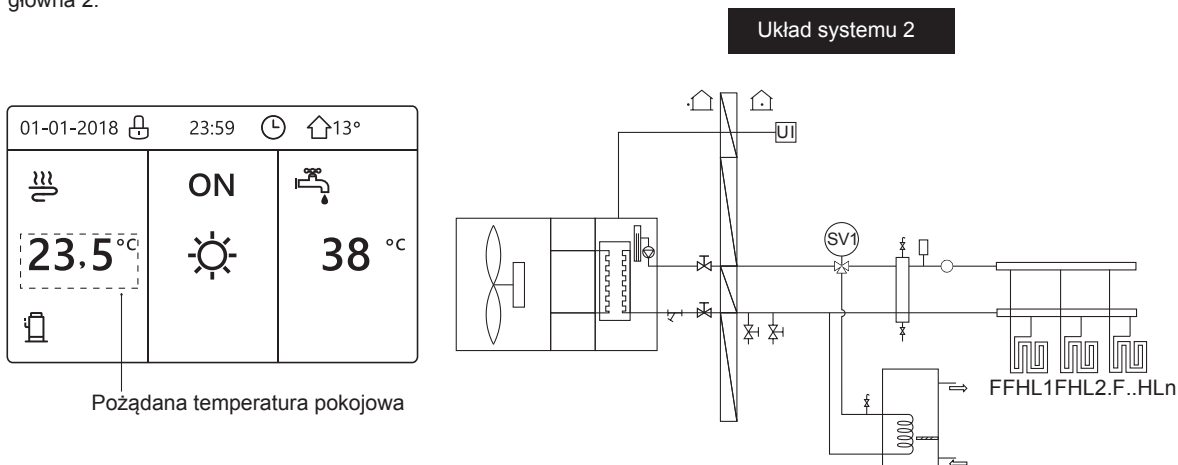

UWAGA

Kontroler przewodowy zamontuj w pomieszczeniu, w którym ma działać ogrzewanie podłogowe, aby możliwy był pomiar temperatury.

strona główna3:

Jeśli w menu TRYB DHW ustawiono pozycję NIE (patrz sekcja „MENU SERWISANTA” > „KONFIGURACJA TRYBU DHW” w instrukcji dotyczącej montażu i obsługi), w menu „TEMP. PRZEPŁYWU WODY” ustawiono pozycję TAK, a w menu „TEMP. POKOJOWA” ustawiono pozycję TAK (patrz sekcja „MENU SERWISANTA” > „KONFIGURACJA TYPU TEMP.” w instrukcji dotyczącej montażu i obsługi), wyświetlona zostanie strona główna i strona dodatkowa. System wyposażono w wiele funkcji, w tym ogrzewanie podłogowe i ogrzewanie przestrzeni (cewka wentylatora). Wyświetlona zostanie strona 3:

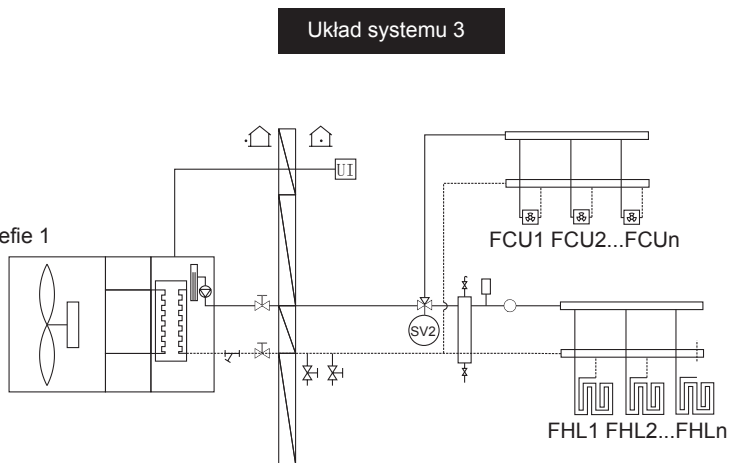
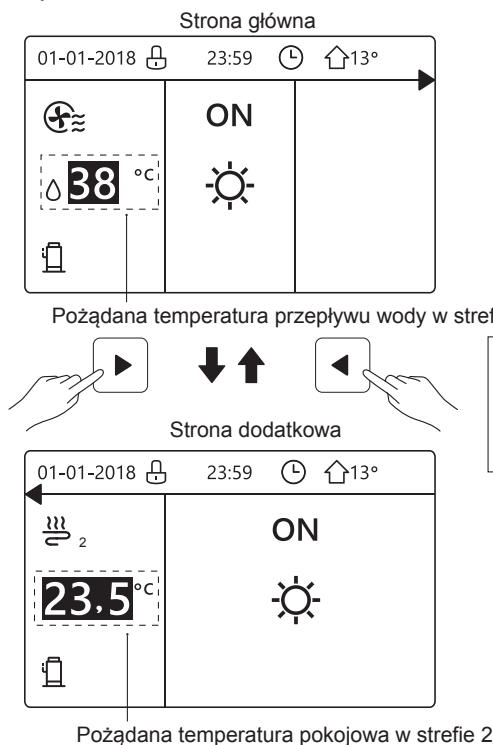

strona główna4:

Jeśli w menu TERMOSTAT POKOJOWY ustawiono pozycję PODWÓJNA STREFA lub w menu PODWÓJNA STREFA ustawiono pozycję TAK, wyświetlona zostanie strona główna i strona dodatkowa. System ma wiele funkcji, w tym ogrzewanie podłogi, ogrzewanie przestrzeni (cewka wentylatora) i ciepła woda użytkowa. Wyświetlona zostanie strona 4:

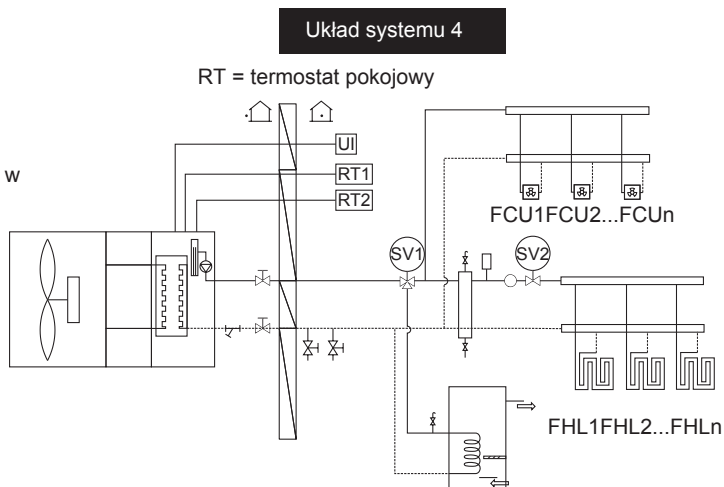
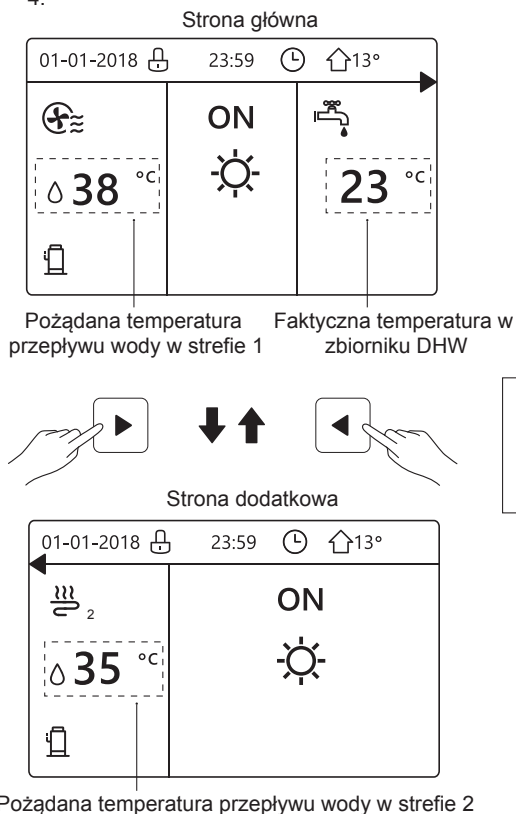

4 STRUKTURA MENU

4.1 Informacje o strukturze menu

W strukturze menu możesz sprawdzać i konfigurować ustawienia, które NIE są używane codziennie. Niektóre elementy widoczne w strukturze menu i ich zastosowania zostały opisane. Informacje ogólne o strukturze menu znajdziesz w punkcie „7 Struktura menu: przegląd”.

4.2 Przejdź do struktury menu

Na stronie głównej przyciśnij klawisz „MENU”.
Wynik: wyświetlona zostanie struktura menu:

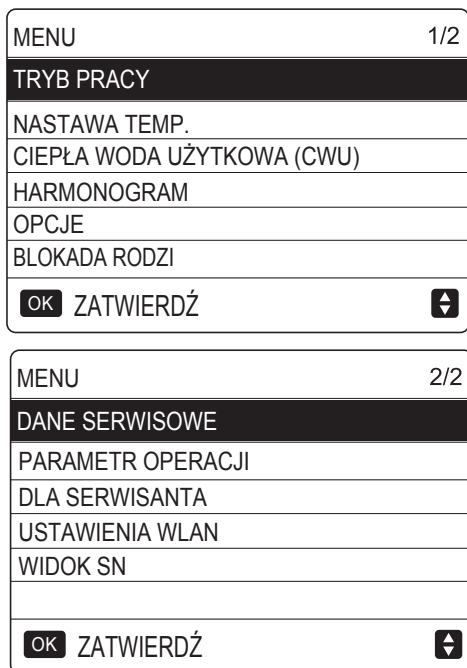

4.3 Aby przejść do struktury menu

Klawiszami „▼”, „▲”, możesz nawigować po menu.

5 PODSTAWOWA OBSŁUGA

5.1 Odblokowywanie ekranu

Jeśli ikona jest na ekranie, kontroler jest zablokowany. Wyświetlona zostanie poniższa strona:

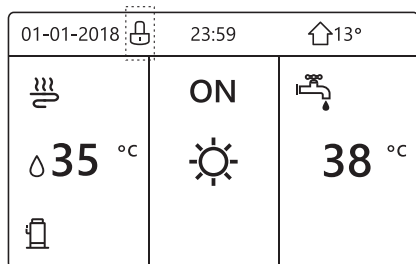

Przyciśnij dowolny klawisz, a ikona zacznie migać. Przyciśnij i przytrzymaj klawisz „UNLOCK”, a ikona zniknie. Wtedy możliwe będzie korzystanie z interfejsu.

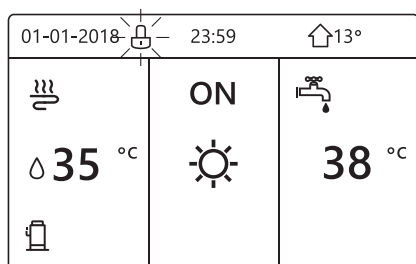

Interfejs zostanie zablokowany po długim okresie bezczynności (około 120 sekund: można ustawić przy użyciu interfejsu, patrz punkt „6.7 DANE SERWISOWE”).

Jeśli interfejs jest odblokowany, przyciśnij i przytrzymaj klawisz „UNLOCK”, aby zablokować interfejs.

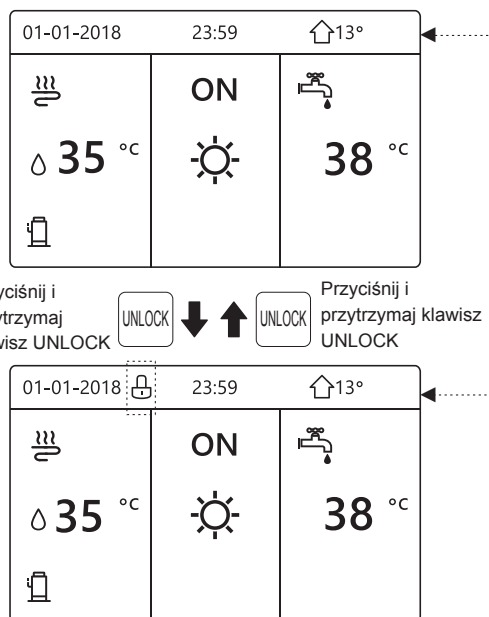

5.2 Klawisz ON/OFF

5.2.1 Korzystając z interfejsu, włącz lub wyłącz ogrzewanie lub chłodzenie przestrzeni przez jednostkę.

- WŁĄCZANIE / WYŁĄCZANIE urządzenia jest kontrolowane przez interfejs, jeśli nie aktywuje TERMOSTATU POKOJOWEGO (patrz sekcja „KONFIGURACJA TERMOSTATU POKOJOWEGO” w instrukcji dotyczącej montażu i obsługi).
- Przyciśnij klawisz „◀”, „▶” na stronie głównej, a wyświetlony zostanie czarny kursor:

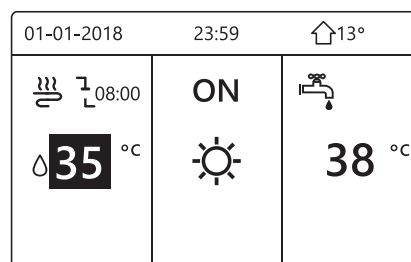

1) Gdy kursor znajduje się nad temperaturą strony trybu pracy w przestrzeni (obejmuje tryb grzania , tryb chłodzenia , tryb automatyczny , przyciśnij klawisz „ON/OFF”, aby włączyć/wyłączyć ogrzewanie lub chłodzenie przestrzeni.

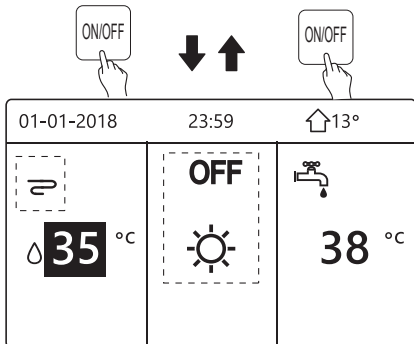
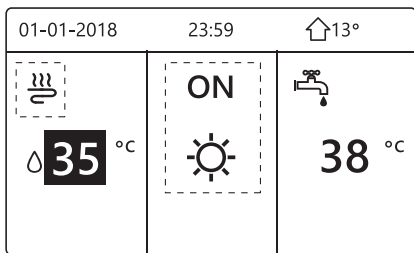

Jeśli w menu TYP DHW ustawiono pozycję NIE, wyświetlone zostaną poniższe strony:

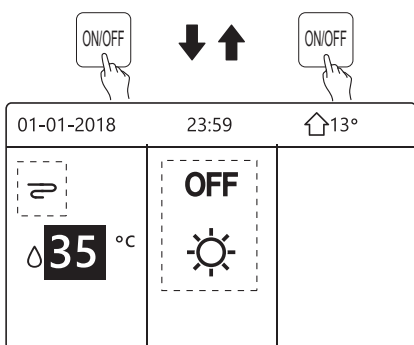
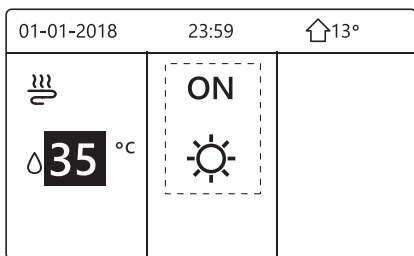

Jeśli w menu TYP TEMP. ustawiono pozycję TEMP. POKOJOWA, wyświetlone zostaną poniższe strony:

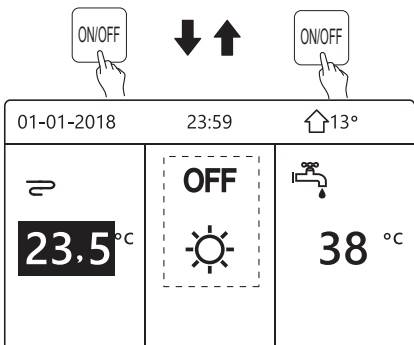
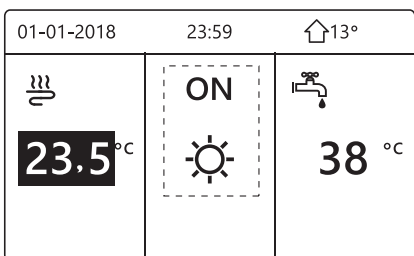

5.2.2 Korzystając z termostatu pokojowego, włącz lub wyłącz ogrzewanie lub chłodzenie przestrzeni przez jednostkę.

- Termostat pokojowy jest ustawiony na USTAWIENIE TRYBU (patrz " USTAWIENIA TERMOSTATU POKOJOWEGO " w " Instrukcji montażu i obsługi "). Tryb pracy urządzenia i włączanie / wyłączenie kontrolowane przez termostat pokojowy , naciśnij przycisk ON / OFF na interfejsie, na następnej stronie pojawi się :

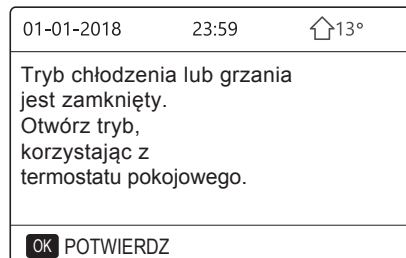

- Termostat pokojowy jest ustawiony na JEDNĄ STREFĘ lub PODWÓJNĄ STREFĘ (patrz " USTAWIENIA TERMOSTATU POKOJOWEGO " w rozdziale " Instrukcja montażu i obsługi "). Termostat pokojowy steruje trybem pracy WŁ. / WYŁ. Urządzenia , ustawia się na interfejsie HMI. Na kolejnych stronach przedstawiono sterowanie termostatem pokojowym DOUBLE ZONE.

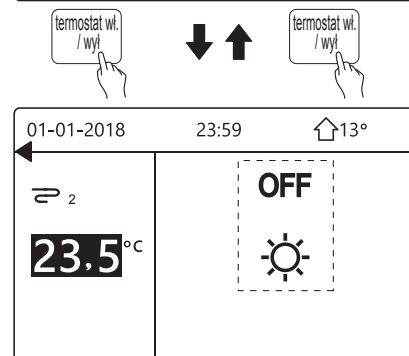
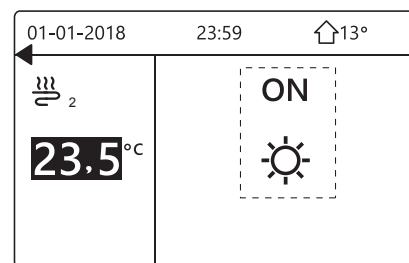
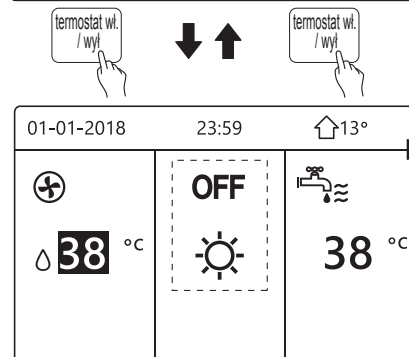
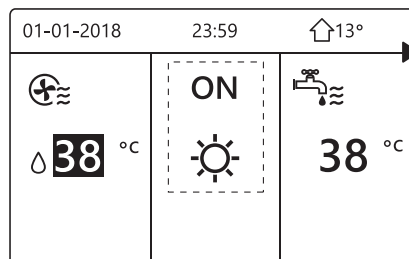

5.2.3 Korzystając z interfejsu, włącz lub wyłącz jednostkę DHW. Przcisnij klawisz „▶”, „▼” na stronie głównej, a wyświetlony zostanie czarny kursor:

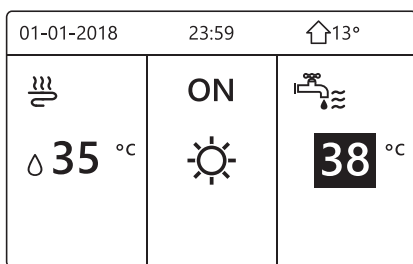

1) Gdy kursor znajduje się na temperaturze trybu DHW, przyciśnij klawisz „ON/OFF”, aby go włączyć lub wyłączyć.

Jeśli tryb pracy w przestrzeni zostanie WŁĄCZONY, wyświetlone zostaną poniższe strony:

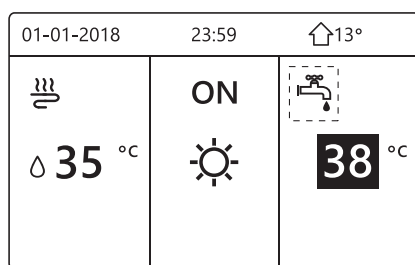
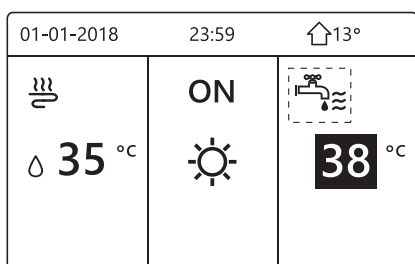

Jeśli tryb pracy w przestrzeni zostanie WYŁĄCZONY, wyświetlone zostaną poniższe strony:

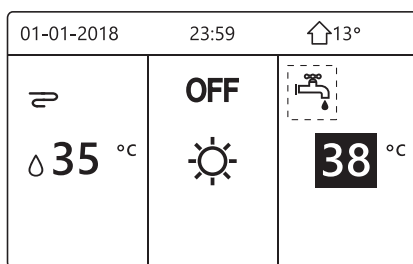
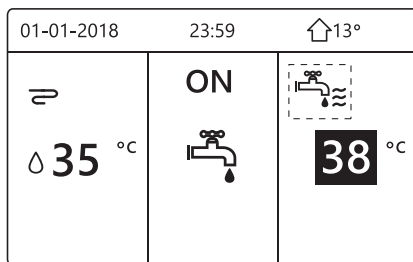

5.3 Regulacja temperatury

Przcisnij klawisz „◀”, „▲” na stronie głównej, a wyświetlony zostanie czarny kursor:

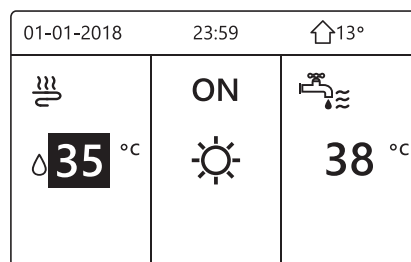

- Jeśli kursor znajduje się nad temperaturą, klawiszami „◀”, „▶” wybierz pozycję, a klawiszami „▼”, „▲” dostosuj temperaturę.

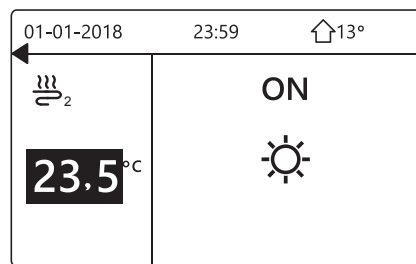
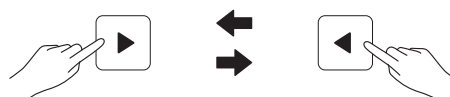
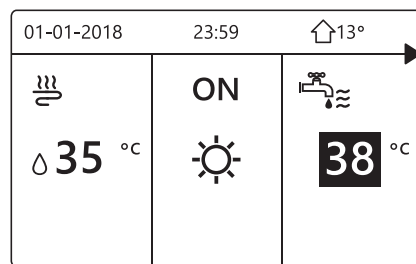
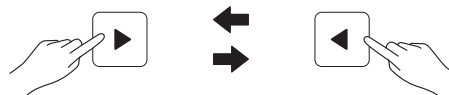
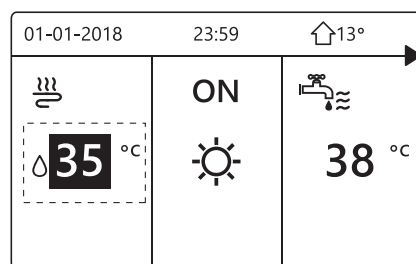

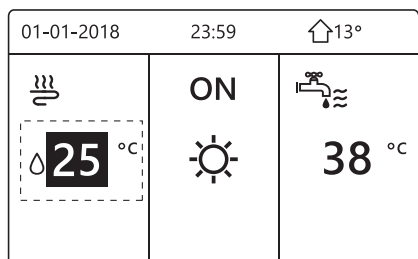
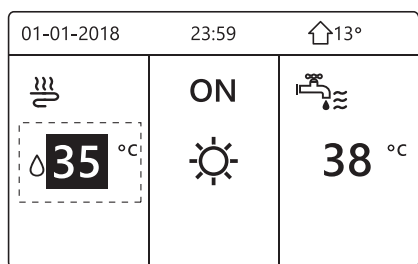

5.4 Regulacja trybu pracy w przestrzeni

- Regulacja trybu pracy w przestrzeni przy użyciu interfejsu. Wybierz kolejno opcje „MENU” > „TRYB PRACY”. Przyciśnij klawisz „OK”, a wyświetlona zostanie poniższa strona:

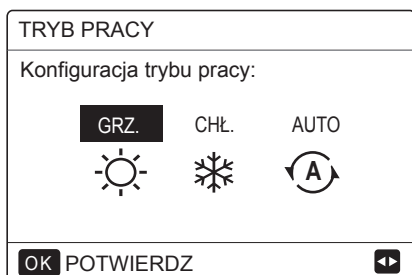

- Do wyboru są trzy tryby, w tym GRZANIE, CHŁODZENIE i AUTO. Używaj klawiszy „◀”, „▶”, aby nawigować, a klawiszem „OK” zatwierdzaj wybór. Nawet jeśli nie przyciśniesz klawisza OK i wyjdiesz ze strony, przyciskając klawisz BACK, tryb zostanie aktywowany mimo to, o ile kursor został przeniesiony na tryb pracy.

Jeśli działa jedynie tryb GRZANIE (CHŁODZENIE), wyświetlona zostanie poniższa strona:

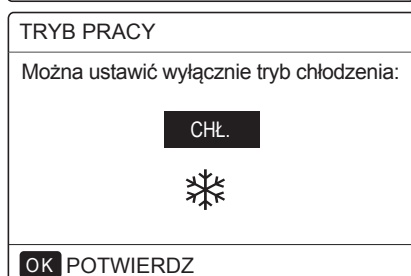

- Trybu pracy nie można zmienić.

Jeśli wybierzesz...	Wtedy tryb pracy w przestrzeni zostanie...
 HEAT (CIEPŁO)	Tryb ciągłego grzania
 COOL (CHŁODNO)	Tryb ciągłego chłodzenia
 AUTO (AUTO)	Automatycznej zmiany dokonało oprogramowanie na podstawie temperatury na zewnątrz (i zależnie od ustawień montera temperatury wewnętrznej). Funkcja wymaga miesięcznych ograniczeń konta. Uwaga: automatyczna zmiana pracy jest możliwa wyłącznie w konkretnych warunkach. Zapoznaj się z sekcją „MENU SERWISANTA” > „KONF. TRYBU AUTO” w instrukcji dotyczącej montażu i obsługi.

- Dostosuj tryb pracy w przestrzeni wg termostatu pokojowego. Więcej szczegółów znajdziesz w sekcji „TERMOSTAT POKOJOWY” w instrukcji dotyczącej montażu i obsługi.

Wybierz kolejno opcje „MENU” > „TRYB PRACY”. Jeśli przyciśniesz dowolny klawisz, aby wybrać lub dostosować pozycję, wyświetlona zostanie poniższa strona:

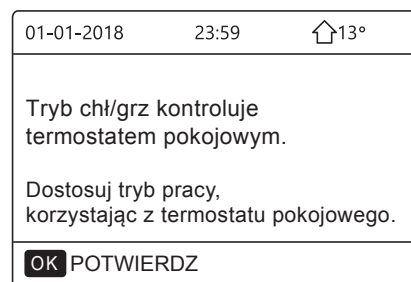

6 DZIAŁANIE

6.1. Tryb pracy

Patrz punkt „5.4 Regulacja trybu pracy w przestrzeni”

6.2. Obecna temperatura

W menu OBECNA TEMP. znajdziesz 3 pozycje WSTĘPNIE UST. TEMP\USTAW TEMP. OTOCZ\TRYB EKO.

6.2.1 WSTĘPNIE UST. TEMP

Funkcja WSTĘPNIE UST. TEMP. służy do ustawiania różnych temperatur o różnych czasach, gdy działa tryb grzania lub chłodzenia.

- WSTĘPNIE UST. TEMP. = OBECNA TEMP.
- Funkcja WSTĘPNIE UST. TEMP. nie będzie działała w poniższych warunkach:
 - Działa tryb AUTO.
 - Działa MINUTNIK lub TYGODNIOWY HARMONOGRAM.
- Wybierz kolejno opcje „MENU” > „OBECNA TEMP.” > „WSTĘPNIE UST. TEMP.” i przyciśnij klawisz „OK”.

Wyświetlona zostanie poniższa strona:

NASTAWA TEMP. 1/2		
NASTAWA TEMP.	POGODA UST. TEMP.	EKO TRYB
NR.	CZAS	TEMP.
1	<input type="checkbox"/>	00:00 25°C
2	<input type="checkbox"/>	00:00 25°C
3	<input type="checkbox"/>	00:00 25°C

NASTAWA TEMP. 2/2		
NASTAWA TEMP.	POGODA UST. TEMP.	EKO TRYB
NR.	CZAS	TEMP.
4	<input type="checkbox"/>	00:00 25°C
5	<input type="checkbox"/>	00:00 25°C
6	<input type="checkbox"/>	00:00 25°C

Po aktywacji strefy podwójnej funkcja WSTĘPNIE UST. TEMP. będzie działała tylko w strefie 1.

Klawiszami „◀”, „▶”, „▼”, „▲” nawiguj, a klawiszami „▼”, „▲” dostosowuj czas i temperaturę.

Gdy kursor znajduje się na opcji „■”, wyświetlona jest poniższa strona:

NASTAWA TEMP. 1/2		
NASTAWA TEMP.	POGODA UST. TEMP.	EKO TRYB
NR.	CZAS	TEMP.
1	<input checked="" type="checkbox"/>	00:00 25°C
2	<input type="checkbox"/>	00:00 25°C
3	<input type="checkbox"/>	00:00 25°C

OK WYBIERZ

Przyciśnij klawisz „OK”, a pozycja „■” zostanie zastąpiona pozycją „☑”. Zostanie wybrany minutnik 1. Przyciśnij ponownie klawisz „OK”, a pozycja „☑” zostanie zastąpiona pozycją „■”. Wybór minutnika 1 zostanie anulowany.

NASTAWA TEMP. 1/2		
NASTAWA TEMP.	POGODA UST. TEMP.	EKO TRYB
NR.	CZAS	TEMP.
1	<input checked="" type="checkbox"/>	08:00 35°C
2	<input checked="" type="checkbox"/>	12:00 25°C
3	<input checked="" type="checkbox"/>	15:00 35°C

OK ANULUJ

Klawiszami „◀”, „▶”, „▼”, „▲” nawiguj, a klawiszami „▼”, „▲” dostosowuj czas i temperaturę. Możesz ustawić sześć okresów i sześć temperatur.

Przykład: obecnie godziną jest 8:00, a temperatura wynosi 30°C. Opcję w menu WSTĘPNIE UST. TEMP. ustawimy zgodnie z poniższą tabelą. Wyświetlona zostanie poniższa strona:

01-01-2018 8:00 13°		
☁ 08:00	ON	
25°C	☀	
🔋		

NR	TIME (GODZINA)	TEMPER.
1	8:00	35°C
2	12:00	25°C
3	15:00	35°C
4	18:00	25°C
5	20:00	35°C
6	23:00	25°C

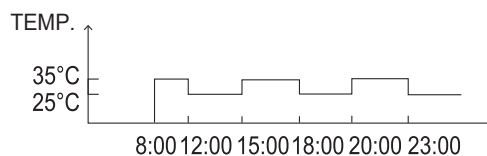

1 INFORMACJE

Po zmianie trybu pracy w przestrzeni funkcja WSTĘPNIE UST. TEMP. zostaje wyłączana automatycznie.

Funkcji WSTĘPNIE UST. TEMP. można używać w trybie grzania lub chłodzenia. Po zmianie trybu pracy funkcję WSTĘPNIE UST. TEMP. należy ponownie zresetować.

Obecna temperatura pracy nie ma zastosowania, gdy urządzenie jest wyłączone. Po ponownym rozruchu jednostka przejdzie do następczej wstępnie ustawionej temperatury.

6.2.2 UST. TEMP. OTOCZ.

- UST. TEMP. OTOCZ. = USTAWIENIA WG TEMPERATURY OTOCZENIA
- Funkcja UST. TEMP. OTOCZ. służy do wstępnego ustawiania pożądanej temperatury przepływu wody zależnie od temperatury powietrza na zewnątrz. W okresach ciepłych grzanie jest ograniczane. Aby oszczędzać energię, tryb ust. temp. otocz. może zmniejszyć pożądaną temperaturę przepływu wody, gdy wzrośnie temperatura powietrza otoczenia w trybie grzania.

Wybierz kolejno opcje „MENU” > „OBECNA TEMP.” > „UST. TEMP. OTOCZ.” i przyciśnij klawisz „OK”.

Wyświetlona zostanie poniższa strona:

NASTAWA TEMP.		
NASTAWA TEMP.	POGODA UST. TEMP.	EKO TRYB
NISKA TEMP. TRYB-C STREFA1		WYŁ.
NISKA TEMP. TRYB-G STREFA1		WYŁ.
NISKA TEMP. TRYB C STREFA2		WYŁ.
NISKA TEMP. TRYB-G STREFA2		WYŁ.
ON/OFF WŁ./WYŁ.		↕

i INFORMACJE

- Funkcja UST.TEMP. OTOCZ. ma cztery rodzaje krzywych: 1. Krzywa ustawienia wysokiej temperatury grzania. 2. Krzywa ustawienia niskiej temperatury grzania. 3. Krzywa ustawienia wysokiej temperatury chłodzenia. 4. Krzywa ustawienia niskiej temperatury chłodzenia.

Jeśli ustawiono wysoką temperaturę grzania, dostępna jest wyłącznie krzywa ustawienia wysokiej temperatury grzania.

Jeśli ustawiono niską temperaturę grzania, dostępna jest wyłącznie krzywa ustawienia niskiej temperatury grzania.

Jeśli ustawiono wysoką temperaturę chłodzenia, dostępna jest wyłącznie krzywa ustawienia wysokiej temperatury chłodzenia.

Jeśli ustawiono niską temperaturę chłodzenia, dostępna jest wyłącznie krzywa ustawienia niskiej temperatury chłodzenia.

- Zapoznaj się z sekcją „MENU SERWISANTA” > „KONF. TRYB CHŁODZENIA” i > „KONF. TRYB GRZANIA” w instrukcji dotyczącej montażu i obsługi.

- Pożądaną temperaturę (T1S) nie można dostosować, gdy w menu krzywej temperatury ustawiono pozycję WŁ.

- Jeśli chcesz używać trybu grzania w strefie 1, wybierz opcję „NISKA TEMP. TRYB H STREFA1”. Jeśli chcesz używać trybu chłodzenia w strefie 1, wybierz opcję „NISKA TEMP. TRYB C STREFA1”. Po przyciśnięciu klawisza „ON” wyświetlona zostanie poniższa strona:

UST.TEMP. OTOCZ.									
TYP UST.TEMP. OTOCZ.									
1	2	3	4	5	6	7	8	9	
OK POTWIERDZ									↕

Klawiszami „◀”, „▶” nawiguj, a klawiszem „OK” zatwierdzaj wybór.

NASTAWA TEMP.		
NASTAWA TEMP.	POGODA UST. TEMP.	EKO TRYB
NISKA TEMP. TRYB-C STREFA1		WŁ.
NISKA TEMP. TRYB-G STREFA1		WYŁ.
NISKA TEMP. TRYB-C STREFA2		WYŁ.
NISKA TEMP. TRYB-G STREFA2		WYŁ.
ON/OFF WŁ./WYŁ.		↕

- Jeśli aktywowana zostanie funkcja UST.TEMP. OTOCZ., dostosowanie pożądanej temperatury nie będzie możliwe przy użyciu interfejsu. Przyciśnij klawisz „▼”, „▲”, aby dostosować temperaturę na stronie głównej. Wyświetlona zostanie poniższa strona:

01-01-2018	23:59	↑13°
Funkcja pogodowa temp. otocz. wł. Czy chcesz wyłączyć funkcję?		
NIE		TAK
OK POTWIERDZ ↕		

Przejdź do opcji „NO”, przyciśnij klawisz „OK”, aby wrócić do strony głównej, a następnie przejdź do opcji „TAK”, po czym przyciśnij klawisz „OK”, aby zresetować UST.TEMP. OTOCZ.

NASTAWA TEMP.		
NASTAWA TEMP.	POGODA UST. TEMP.	EKO TRYB
NISKA TEMP. TRYB-C STREFA1		WYŁ.
NISKA TEMP. TRYB-G STREFA1		WYŁ.
NISKA TEMP. TRYB C STREFA2		WYŁ.
NISKA TEMP. TRYB-G STREFA2		WYŁ.
ON/OFF WŁ./WYŁ.		↕

6.2.3 TRYB EKO

TRYB EKO służy do oszczędzania energii. Wybierz kolejno opcje „MENU” > „OBECNA TEMP.” > „TRYB EKO”. Przyciśnij klawisz „OK”, a wyświetlona zostanie poniższa strona:

NASTAWA TEMP.		
NASTAWA TEMP.	POGODA UST. TEMP.	EKO TRYB
BIEŻĄCA NASTAWA		WYŁ.
MINUTNIK EKO		WYŁ.
URUCHOM		08:00
ZAKOŃCZ		19:00
ON/OFF WŁ./WYŁ.		↕

Przyciśnij klawisz „ON/OFF”. Wyświetlona zostanie poniższa strona:

UST. TRYBU EKO									
TYP UST. TRYBU EKO:									
1	2	3	4	5	6	7	8	9	
OK POTWIERDZ									↕

Klawiszami „◀”, „▶” możesz nawigować. Klawiszem „OK” wybierz pozycję. Wyświetlona zostanie poniższa strona:

NASTAWA TEMP.		
NASTAWA TEMP.	POGODA UST. TEMP.	EKO TRYB
BIEŻĄCA NASTAWA		WŁ.
MINUTNIK EKO		WYŁ.
URUCHOM		08:00
ZAKOŃCZ		19:00
ON/OFF WŁ./WYŁ.		

Klawiszem „ON/OFF” możesz WŁĄCZAĆ lub WYŁĄCZAĆ pozycję, a klawiszami „▼”, „▲”, możesz nawigować po menu.

NASTAWA TEMP.		
NASTAWA TEMP.	POGODA UST. TEMP.	EKO TRYB
BIEŻĄCA NASTAWA		WYŁ.
MINUTNIK EKO		WŁ.
URUCHOM		08:00
ZAKOŃCZ		19:00
REGULACJA		

Gdy kursor znajduje się nad pozycją „URUCHOM” lub nad pozycją „ZAKOŃCZ”, klawiszami „◀”, „▶”, „▼”, „▲” nawiguj, a klawiszami „▼”, „▲” dostosuj ustawienia czasu.

i INFORMACJE

- Funkcja KONF. TRYBU EKO ma dwa rodzaje krzywej: 1. Krzywa ustawienia wysokiej temperatury grzania. 2. Krzywa ustawienia niskiej temperatury grzania. Jeśli ustawiono wysoką temperaturę grzania, dostępna jest wyłącznie krzywa ustawienia wysokiej temperatury grzania. Jeśli ustawiono niską temperaturę grzania, dostępna jest wyłącznie krzywa niskiej temperatury grzania.
- Zapoznaj się z sekcją „MENU SERWISANTA” > „KONF. TRYB GRZANIA” w instrukcji dotyczącej montażu i obsługi.
- Pożądaną temperaturę (T1S) nie można dostosować, gdy w menu TRYB EKO ustawiono pozycję WŁ.
- Możesz wybrać ustawienie niskiej lub wysokiej temperatury grzania (patrz „Tabele 1~2”).
- Jeśli w menu TRYB EKO ustawiono pozycję WŁ., a w menu MINUTNIK EKO ustawiono pozycję WYŁ., jednostka będzie stale korzystała z trybu EKO.
- Jeśli w menu TRYB EKO ustawiono pozycję WŁ., a w menu MINUTNIK EKO ustawiono pozycję WŁ., jednostka będzie korzystała z trybu EKO zgodnie z czasami uruchomienia i zakończenia.

6.3 Ciepła woda użytkowa (DHW)

Tryb DHW zwykle składa się z tego, co następuje:

- 1) DEZYNFEKCJA
- 2) SZYBKA DHW
- 3) GRZAŁKA ZBIORNIKA
- 4) POMPA DHW

6.3.1 Dezynfekcja

Funkcja DEZYNFEKCJA eliminuje bakterię legionellę. Dzięki funkcji dezynfekcji zbiornik osiągnie temperaturę 65~70°C poprzez wymuszone grzanie. Temperaturę dezynfekcji znajdziesz w sekcji „MENU SERWISANTA” (patrz sekcja „MENU SERWISANTA” > „TRYB DHW” > „DEZYNFEKCJA” w instrukcji dotyczącej montażu i obsługi).

Wybierz kolejno opcje „MENU” > „CIEPŁA WODA UŻYTKOWA” > „DEZYNFEKCJA”. Przyniśnij klawisz „OK”, a wyświetlona zostanie poniższa strona:

CIEPŁA WODA UŻYTKOWA (CWU)			
DEZYNFEKCJA	SZYBKI CWU	ZBIORNIK GRZAŁKA	CWU POMPA
BIEŻĄCY STAN			WŁ.
DZIEŃ PRACY			PT.
URUCHOM			23:00
ON/OFF WŁ./WYŁ.			



CIEPŁA WODA UŻYTKOWA (CWU)			
DEZYNFEKCJA	SZYBKI CWU	ZBIORNIK GRZAŁKA	CWU POMPA
BIEŻĄCY STAN			WYŁ.
DZIEŃ PRACY			PT.
URUCHOM			23:00
ON/OFF WŁ./WYŁ.			

Klawiszami „◀”, „▶”, „▼”, „▲” nawiguj, a klawiszami „▼”, „▲” dostosuj parametry podczas konfiguracji ustawień menu „DZIEŃ PRACY” i „START”. Jeśli w menu DZIEŃ PRACY ustawiona zostanie wartość PIĄTEK, a wartość START wynosić będzie 23:00, funkcja dezynfekcji zostanie aktywowana w piątek o godzinie 23:00. Jeśli funkcja dezynfekcji działa, wyświetlona zostanie poniższa strona:

01-01-2018	23:59	13°
23.5 °C	ON	38 °C

6.3.2 Szybka DHW

Funkcja SZYBKA DHW służy do wymuszania pracy w trybie DHW od systemu.

Pompa ciepła i grzałka wspierająca lub grzałka dodatkowa będą działały razem w trybie DHW, a w menu pożądaney temperatury DHW ustawiona zostanie wartość 60°C.

Wybierz kolejno opcje MENU > CIEPŁA WODA UŻYTKOWA > SZYBKA CIEPŁA WODA UŻYTKOWA. Przyciśnij klawisz „OK”.

CIEPŁA WODA UŻYTKOWA (CWU)			
DEZYN-FEKCJA	SZYBKI CWU	ZBIORNIK GRZAŁKA	CWU POMPA
BIEŻĄCY STAN			WŁ.
ON/OFF WŁ./WYŁ.			



CIEPŁA WODA UŻYTKOWA (CWU)			
DEZYN-FEKCJA	SZYBKI CWU	ZBIORNIK GRZAŁKA	CWU POMPA
BIEŻĄCY STAN			WYŁ.
ON/OFF WŁ./WYŁ.			

Klawiszem „ON/OFF” wybierz opcję „WŁ.” lub „WYŁ.”.

i INFORMACJE

Jeśli w menu BIEŻĄCY STAN ustawiono opcję WYŁ., funkcja SZYBKA DHW nie zadziała. Jeśli ustawiono opcję WŁ., funkcja SZYBKA DHW będzie działać. Funkcja SZYBKA DHW ponownie działa.

6.3.3 GRZAŁKA ZBIORNIKA

Funkcja grzałki zbiornika służy do wymuszania ogrzewania wody w zbiorniku przez grzałkę zbiornika. W takiej sytuacji potrzebne jest chłodzenie lub grzanie, a układ pompy ciepła działa w celu chłodzenia lub ogrzewania, ale nadal istnieje zapotrzebowanie na gorącą wodę. Podobnie, nawet wtedy, gdy układ pompy ciepła ulegnie awarii, GRZAŁKA ZBIORNIKA może posłużyć do ogrzewania wody w zbiorniku.

Wybierz kolejno opcje „MENU” > „CIEPŁA WODA UŻYTKOWA” > „GRZAŁKA ZBIORNIKA”. Przyciśnij klawisz „OK”.

CIEPŁA WODA UŻYTKOWA (CWU)			
DEZYN-FEKCJA	SZYBKI CWU	ZBIORNIK GRZAŁKA	CWU POMPA
BIEŻĄCY STAN			WŁ.
ON/OFF WŁ./WYŁ.			



CIEPŁA WODA UŻYTKOWA (CWU)			
DEZYN-FEKCJA	SZYBKI CWU	ZBIORNIK GRZAŁKA	CWU POMPA
BIEŻĄCY STAN			WYŁ.
ON/OFF WŁ./WYŁ.			

Klawiszem „ON/OFF” wybierz opcję „WŁ.” lub „WYŁ.”, a klawiszem „BACK” opuść menu.

Jeśli GRZAŁKA ZBIORNIKA działa, wyświetlona zostanie poniższa strona:

01-01-2018	23:59	🏠 13°
☁️	ON	🚰
💧 35 °C	☀️	38 °C
		🔌

i INFORMACJE

Jeśli w menu BIEŻĄCY STAN ustawiono pozycję WYŁ., GRZAŁKA ZBIORNIKA nie będzie używana. Jeśli dojdzie do awarii w menu T5 (czujnik zbiornika), grzałka zbiornika nie będzie działała.

6.3.4 Pompa DHW

Funkcja POMPA DHW jest używana do usuwania z wody glonów. Wybierz kolejno opcje „MENU” > „CIEPŁA WODA UŻYTKOWA” > „POMPA DHW”. Przyciśnij klawisz „OK”. Wyświetlona zostanie poniższa strona:

CIEPŁA WODA UŻYTKOWA (CWU) 1/2			
DEZYN- FEKCJA	SZYBKI CWU	ZBIORNIK GRZAŁKA	CWU POMPA
NR.	URUCHOM	NR.	URUCHOM
T1	<input type="checkbox"/> 00:00	T4	<input type="checkbox"/> 00:00
T2	<input type="checkbox"/> 00:00	T5	<input type="checkbox"/> 00:00
T3	<input type="checkbox"/> 00:00	T6	<input type="checkbox"/> 00:00

CIEPŁA WODA UŻYTKOWA (CWU) 2/2			
DEZYN- FEKCJA	SZYBKI CWU	ZBIORNIK GRZAŁKA	CWU POMPA
NR.	URUCHOM	NR.	URUCHOM
T7	<input type="checkbox"/> 00:00	T10	<input type="checkbox"/> 00:00
T8	<input type="checkbox"/> 00:00	T11	<input type="checkbox"/> 00:00
T9	<input type="checkbox"/> 00:00	T12	<input type="checkbox"/> 00:00

Przejdź do pozycji „■” i przyciśnij klawisz „OK”, aby wybrać i usunąć zaznaczenie (zaznaczony minutnik, niewybrany minutnik).

CIEPŁA WODA UŻYTKOWA (CWU) 1/2			
DEZYN- FEKCJA	SZYBKI CWU	ZBIORNIK GRZAŁKA	CWU POMPA
NR.	URUCHOM	NR.	URUCHOM
T1	<input checked="" type="checkbox"/> 00:00	T4	<input type="checkbox"/> 00:00
T2	<input type="checkbox"/> 00:00	T5	<input type="checkbox"/> 00:00
T3	<input type="checkbox"/> 00:00	T6	<input type="checkbox"/> 00:00

Klawiszami „◀”, „▶”, „▼”, „▲” nawiguj, a klawiszami „▼”, „▲” dostosuj parametry.

Przykład: jeśli ustawisz parametr w menu POMPA DHW (patrz sekcja „MENU SERWISANTA” > „KONFIGURACJA TRYBU DHW” w instrukcji dotyczącej montażu i obsługi), CZAS PRACY POMPY WYNIESIE 30 minut. Ustaw zgodnie z poniższymi zaleceniami:

NR	START (URUCHOM)
1	6:00
2	7:00
3	8:00
4	9:00

POMPA działa zgodnie z poniższymi informacjami:

POMPA

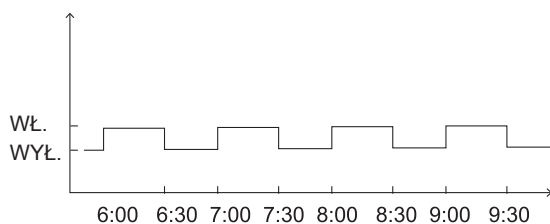

6.4. Harmonogram

Menu HARMONOGRAM zawiera następującą treść:

- 1) MINUTNIK
- 2) TYGODNIOWY HARMONOGRAM
- 3) HARMONOGRAM KONTROLI
- 4) ANULUJ MINUTNIK

6.4.1 Minutnik

Jeśli funkcja tygodniowego planu jest włączona, a minutnik jest wyłączony, drugie ustawienie pozostanie aktywne. Jeśli minutnik zostanie aktywowany, ☺ zostanie wyświetlony na stronie głównej.

HARMONOGRAM 1/2			
TIMER	TYGODN. HARMON.	HARMON. SPRAWDŹ	ANULUJ TIMER
NR.	URUCHOM	ZAKOŃCZ	TRYB TEMP.
1	<input type="checkbox"/> 00:00	00:00	GRZ. 0°C
2	<input type="checkbox"/> 00:00	00:00	GRZ. 0°C
3	<input type="checkbox"/> 00:00	00:00	GRZ. 0°C

HARMONOGRAM 2/2			
TIMER	TYGODN. HARMON.	HARMON. SPRAWDŹ	ANULUJ TIMER
NR.	URUCHOM	ZAKOŃCZ	TRYB TEMP.
4	<input type="checkbox"/> 00:00	00:00	GRZ. 0°C
5	<input type="checkbox"/> 00:00	00:00	GRZ. 0°C
6	<input type="checkbox"/> 00:00	00:00	GRZ. 0°C

- Klawiszami „◀”, „▶”, „▼”, „▲” nawiguj, a klawiszami „▼”, „▲” dostosowuj czas, tryb i temperaturę.

Przejdź do pozycji „■” i przyciśnij klawisz „OK”, aby wybrać i usunąć zaznaczenie (zaznaczony minutnik, niewybrany minutnik). Możesz ustawić sześć minutników.

Jeśli chcesz anulować MINUTNIK, przenieś kursor do pozycji „■”, przyciśnij klawisz „OK”. Minutnik przestanie działać.

Jeśli ustawisz czas uruchomienia minutnika późniejszy niż czas zakończenia minutnika lub temperatura będzie wykraczała poza zakres trybu, wyświetlona zostanie poniższa strona:

HARMONOGRAM			
TIMER	TYGODN. HARMON.	HARMON. SPRAWDŹ	ANULUJ TIMER
TIMER1 JEST NIEPRZYDATNY.			
Czas ustawienia pokrywa się i czasem zakończenia.			
OK POTWIERDZ			

Przykład:

Sześć minutników skonfigurowano w poniższy sposób:

NR	START (URUCHOM)	END (ZAKOŃCZ)	MODE (TRYB)	TEMP.
T1	1: 00	3: 00	DHW	50°C
T2	7: 00	9: 00	HEAT (CIEPŁO)	28°C
T3	11: 30	13: 00	COOL (CHŁODNO)	20°C
T4	14: 00	16: 00	HEAT (CIEPŁO)	28°C
T5	15: 00	19: 00	COOL (CHŁODNO)	20°C
T6	18: 00	23: 30	DHW	50°C

Jednostka działa zgodnie z poniższymi informacjami:

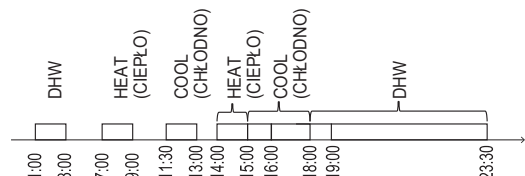

Obsługa kontrolera w konkretnych okresach:

TIME (GODZINA)	Obsługa kontrolera
1: 00	Tryb DHW jest WŁ.
3: 00	Tryb DHW jest WYŁ.
7: 00	TRYB GRZANIA jest WŁ.
9: 00	TRYB GRZANIA jest WYŁ.
11: 30	TRYB CHŁODZENIA jest WŁ.
13: 00	TRYB CHŁODZENIA jest WYŁ.
14: 00	TRYB GRZANIA jest WŁ.
15: 00	TRYB CHŁODZENIA jest WŁ. (trwa GRZANIE) TRYB jest WYŁ.
18: 00	Tryb DHW jest WŁ. (trwa CHŁODZENIE) TRYB jest WYŁ.
23: 30	Tryb DHW jest WYŁ.

i INFORMACJE

Jeśli czas uruchomienia minutnika pokrywa się z czasem zakończenia tego samego minutnika, funkcja nie zostanie aktywowana.

6.4.2 Tygodniowy plan

Jeśli funkcja minutnika jest włączona, a tygodniowy harmonogram wyłączony, obowiązuje drugie ustawienie. Jeśli aktywny jest TYGODNIOWY HARMONOGRAM, na stronie głównej wyświetlona zostaje pozycja **7**.

Wybierz kolejno opcje „MENU” > „HARMONOGRAM” > „TYGODNIOWY HARMONOGRAM”. Przcisnij klawisz „OK”, a wyświetlona zostanie poniższa strona:

HARMONOGRAM						
TIMER	TYGODN. HARMON.	HARMON. SPRAWDŹ	ANULUJ TIMER			
PON.	WT.	ŚR.	CZW.	PT.	SOB.	NIE.
<input checked="" type="checkbox"/>	<input type="checkbox"/>	<input type="checkbox"/>	<input type="checkbox"/>	<input type="checkbox"/>	<input type="checkbox"/>	<input type="checkbox"/>
ZATWIERDŹ			ANULNL			
OK PON. WYBIERZ			<input type="button" value="↕"/> <input type="button" value="↔"/>			

Najpierw wybierz dni tygodnia, które chcesz zaplanować. Klawiszami „◀”, „▶” możesz nawigować. Klawiszem „OK” wybierz pozycję lub usuń zaznaczenie dnia. Pozycja „PON” oznacza, że wybrano dzień. Opcja „PON.” oznacza usunięcie zaznaczenia dnia.

i INFORMACJE

Jeśli chcesz skorzystać z funkcji TYGODNIOWY HARMONOGRAM, wybierz przynajmniej dwa dni.

HARMONOGRAM						
TIMER	TYGODN. HARMON.	HARMON. SPRAWDŹ	ANULUJ TIMER			
PON.	WT.	ŚR.	CZW.	PT.	SOB.	NIE.
<input type="checkbox"/>	<input type="checkbox"/>	<input type="checkbox"/>	<input type="checkbox"/>	<input checked="" type="checkbox"/>	<input type="checkbox"/>	<input type="checkbox"/>
ZATWIERDŹ			ANULNL			
OK PON. WYBIERZ			<input type="button" value="↕"/> <input type="button" value="↔"/>			

Klawiszami „◀” lub „▶” przeprowadź KONFIGURACJĘ i potwierdź klawiszem „ZATWIERDŹ”. Wybrany zostanie przedział od poniedziałku do piątku i ustawione zostaną identyczne harmonogramy.

Wyświetlone zostaną poniższe strony:

HARMONOGRAM						1/2
TIMER	TYGODN. HARMON.	HARMON. SPRAWDŹ	ANULUJ TIMER			
NR.	URUCHOM	ZAKOŃCZ	TRYB	TEMP.		
1	<input type="checkbox"/>	00:00	00:00	GRZ.	0°C	
2	<input type="checkbox"/>	00:00	00:00	GRZ.	0°C	
3	<input type="checkbox"/>	00:00	00:00	GRZ.	0°C	
			<input type="button" value="↕"/> <input type="button" value="↔"/>			

HARMONOGRAM						2/2
TIMER	TYGODN. HARMON.	HARMON. SPRAWDŹ	ANULUJ TIMER			
NR.	URUCHOM	ZAKOŃCZ	TRYB	TEMP.		
4	<input type="checkbox"/>	00:00	00:00	GRZ.	0°C	
5	<input type="checkbox"/>	00:00	00:00	GRZ.	0°C	
6	<input type="checkbox"/>	00:00	00:00	GRZ.	0°C	
			<input type="button" value="↕"/> <input type="button" value="↔"/>			

Klawiszami „◀”, „▶”, „▼”, „▲” nawiguj i ustaw czas, tryb oraz temperaturę. Możesz ustawić minutniki, w tym czas uruchomienia, czas zakończenia, tryby i temperaturę. Dostępne są tryby: grzania, chłodzenia i DHW.

Metoda konfiguracji odwołuje się do ustawień minutnika. Czas zakończenia musi wypadać po czasie uruchomienia. W przeciwnym wypadku minutnik nie będzie używany.

6.4.3 Harmonogram kontroli

harmonogram kontroli służy jedynie do sprawdzania tygodniowego harmonogramu.

Wybierz kolejno opcje „MENU” > „HARMONOGRAM” > „HARMONOGRAM KONTROLI”. Przyciśnij klawisz „OK”, a wyświetlona zostanie poniższa strona:

HARMONOGRAM			
TIMER	TYGODN. HARMON.	HARMON. SPRAWDŹ	ANULUJ TIMER
WER. PROG. TYGOD.			
OK ZATWIERDŹ			

WER. PROG. TYGOD.					
DNI	NR.	TRYB	USTAW	START	STOP
PON <input type="checkbox"/>	T1	<input type="checkbox"/> GRZ.	0°C	00:00	00:00
	T2	<input type="checkbox"/> GRZ.	0°C	00:00	00:00
	T3	<input type="checkbox"/> GRZ.	0°C	00:00	00:00
	T4	<input type="checkbox"/> GRZ.	0°C	00:00	00:00
	T5	<input type="checkbox"/> GRZ.	0°C	00:00	00:00
	T6	<input type="checkbox"/> GRZ.	0°C	00:00	00:00

Klawiszami „▼”, „▲” wyświetl minutnik od poniedziałku do soboty:

6.4.4 Anuluj minutnik

Wybierz kolejno opcje „MENU” > „HARMONOGRAM” > „ANULUJ HARMONOGRAM”. Przyciśnij klawisz „OK”, a wyświetlona zostanie poniższa strona:

HARMONOGRAM			
TIMER	TYGODN. HARMON.	HARMON. SPRAWDŹ	ANULUJ TIMER
CZY CHCESZ ANULOWAĆ MINUTNIK TYGODNIOWY HARMONOGRAM?			
NIE		TAK	
OK ZATWIERDŹ			

Klawiszami „◀”, „▶”, „▼”, „▲” przejdź do pozycji „TAK” i przyciśnij klawisz „OK”, aby anulować minutnik. Jeśli chcesz wyjść (funkcja ANULUJ MINUTNIK), przyciśnij klawisz „BACK”.

Jeśli anulowane zostaną ustawienia menu MINUTNIK lub TYGODNIOWY HARMONOGRAM, na stronie głównej zostaną wyświetlone ikony minutnika („🕒”) lub tygodniowego harmonogramu („📅”).

01-01-2018 📅	23:59 🕒	🏠 13°
🌊 23,5°C	ON ☀️	🚰 38°C

Jeśli anulowane zostaną ustawienia menu MINUTNIK lub TYGODNIOWY HARMONOGRAM, ze strony głównej znikną ikony „🕒” lub „📅”.

01-01-2018 📅	23:59 🕒	🏠 13°
🌊 23,5°C	ON ☀️	🚰 38°C

i INFORMACJE

Musisz zresetować MINUTNIK/TYGODNIOWY HARMONOGRAM, aby w menu „TEMP. PRZEPŁYWU WODY” ustawić opcję TEMP. POKOJOWA, ewentualnie w menu TEMP. POKOJOWA ustawić pozycję TEMP. PRZEPŁYWU WODY.
Funkcja MINUTNIK lub TYGODNIOWY HARMONOGRAM nie działa, gdy włączona jest funkcja TERMOSTAT POKOJOWY.

i INFORMACJE

- Funkcje EKO mają najwyższy priorytet, tryby MINUTNIK lub TYGODNIOWY HARMONOGRAM są na drugim miejscu, a tryby WSTĘPNIE UST. TEMP. lub UST. TEMP. OTOCZ. są najmniej ważne.
- Funkcje WSTĘPNIE UST. TEMP. lub UST. TEMP. OTOCZ. nie są używane, gdy działa tryb EKO. Aby wyłączyć tryb EKO, musisz zresetować tryb WSTĘPNIE UST. TEMP. lub UST. TEMP. OTOCZ.
- Tryby MINUTNIK lub TYGODNIOWY HARMONOGRAM nie działają, gdy działa tryb EKO. Tryby MINUTNIK lub TYGODNIOWY HARMONOGRAM są aktywowane, gdy tryby EKO nie działają.
- Tryby MINUTNIK i TYGODNIOWY HARMONOGRAM mają taki sam priorytet. Obowiązuje funkcja ustawiona później. Funkcja WSTĘPNIE UST. TEMP. przestaje działać, gdy działa tryb MINUTNIK lub TYGODNIOWY HARMONOGRAM. Na tryb UST. TEMP. OTOCZ. nie wpływa ustawienie trybów MINUTNIK lub TYGODNIOWY HARMONOGRAM.
- Tryby WSTĘPNIE UST. TEMP. i UST. TEMP. OTOCZ. mają taką samą ważność. Obowiązuje funkcja ustawiona później.

i INFORMACJE

Wszystkie opcje pozycji z ustawionym czasem (WSTĘPNIE UST. TEMP., EKO, DEZYNFEKCJA, POMPA DHW, TIMER (MINUTNIK), TYGODNIOWY HARMONOGRAM, TRYB CICHY, URLOP W DOMU) można aktywować klawiszem ON/OFF, wybierając odpowiednią funkcję (od czasu uruchomienia do czasu zakończenia).

6.5 Opcje

Menu opcje zawiera następującą treść:

- 1) SILENT MODE
- 2) URLOP POZA DOMEM
- 3) URLOP W DOMU
- 4) GRZAŁKA WSPIERAJĄCA

6.5.1 Tryb cichy

TRYB CICHY służy do zmniejszania głośności jednostki, ale jednocześnie zmniejsza wydajność grzania/chłodzenia systemu. Dostępne są dwa tryby ciche.

Poziom2 jest cichszy niż Poziom1, ale oferuje niższą wydajność grzania lub chłodzenia.

Istnieją dwa sposoby eksploatacji w trybie cichym:

- 1) ciągła praca w trybie cichym,
- 2) praca na podstawie minutnika.

- Przejdź do strony głównej, aby sprawdzić, czy tryb cichy działa. Jeśli tryb cichy działa, na stronie głównej wyświetlona zostanie pozycja „☾”.

- Wybierz kolejno opcje „MENU” > „OPCJE” > „TRYB CICHY”. Przcisnij klawisz „OK”, a wyświetlona zostanie poniższa strona:

OPCJE				1/2
CICHY TRYB	PROGRAM WAKAC.	WAKACJE W DOMU	GRZAŁ. DODAT.	
BIEŻĄCY STAN				WYŁ.
POZIOM GŁOŚNOŚCI				POZIOM 1
URUCH. MINUTNIKA1				12:00
ZAKOŃCZ MINUTNIK1				15:00
ON/OFF WŁ./WYŁ.				⬇

Klawiszem „ON/OFF” wybierz opcję WŁ. lub „WYŁ.”.

Opis:

Jeśli w menu BIEŻĄCY STAN ustawiono pozycję WYŁ., TRYB CICHY nie będzie używany.

Gdy wybierzesz opcję POZIOM CICHY i przycisniesz klawisz „OK” lub „▶”, wyświetlona zostanie poniższa strona.

OPCJE				1/2
CICHY TRYB	PROGRAM WAKAC.	WAKACJE W DOMU	GRZAŁ. DODAT.	
BIEŻĄCY STAN				WYŁ.
POZIOM GŁOŚNOŚCI				POZIOM 1
URUCH. MINUTNIKA1				12:00
ZAKOŃCZ MINUTNIK1				15:00
REGULACJA				⬅

POZIOM 1

OPCJE				1/2
CICHY TRYB	PROGRAM WAKAC.	WAKACJE W DOMU	GRZAŁ. DODAT.	
BIEŻĄCY STAN				WYŁ.
POZIOM GŁOŚNOŚCI				POZIOM 2
URUCH. MINUTNIKA1				12:00
ZAKOŃCZ MINUTNIK1				15:00
REGULACJA				⬅

POZIOM 2

Klawiszami „▼”, „▲” wybierz Poziom1 lub Poziom2. Przcisnij klawisz „OK”.

Jeśli w menu trybu cichego wybierzesz pozycję MINUTNIK i przycisniesz przycisk „OK”, wyświetlona zostanie poniższa strona:

OPCJE				2/2
CICHY TRYB	PROGRAM WAKAC.	WAKACJE W DOMU	GRZAŁ. DODAT.	
MINUTNIK1				WYŁ.
URUCH. MINUTNIKA2				22:00
ZAKOŃCZ MINUTNIK2				07:00
MINUTNIK2				WYŁ.
REGULACJA				⬅

Dostępne są dwa minutniki do ustawienia. Przejdź do pozycji „■”, przycisnij klawisz „OK” i zaznacz pole wyboru lub usuń jego zaznaczenie.

Jeśli usunięte zostanie zaznaczenie obu czasów, stale włączony będzie tryb cichy. W przeciwnym wypadku jednostka będzie działała zgodnie z ustawieniami czasu.

6.5.2 Urlop poza domem

- Po aktywacji trybu urlopu poza domem, na stronie głównej wyświetlona zostanie pozycja „☾”.

Funkcja urlopu poza domem zapobiega wychłodzeniu domu, gdy spędzasz czas na wyjeździe, po czym nagrzewa dom, zanim wrócisz.

Wybierz kolejno opcje „MENU” > „OPCJE” > „URLOP POZA DOMEM”. Przcisnij klawisz „OK”, a wyświetlona zostanie poniższa strona:

OPCJE				1/2
CICHY TRYB	PROGRAM WAKAC.	WAKACJE W DOMU	GRZAŁ. DODAT.	
BIEŻĄCY STAN				WYŁ.
TRYB CWU				WŁ.
DEZYNFEKcja				WŁ.
TRYB GRZ.				WŁ.
ON/OFF WŁ./WYŁ.				⬅

OPCJE				2/2
CICHY TRYB	PROGRAM WAKAC.	WAKACJE W DOMU	GRZAŁ. DODAT.	
OD				00-00-2000
DO				00-00-2000
REGULACJA				⬅

Przykład użycia: wyjeżdżasz na zimę. Aktualną datą jest 2018-01-31, a dwa dni później wypada 2018-02-02, początek urlopu.

- Sytuacja przedstawia się następująco: za 2 dni wyjedziesz na 2 tygodnie podczas zimy.
- Chcesz oszczędzać energię, ale i uniknąć wychłodzenia domu.

Następnie możesz wykonać poniższe czynności:

1) Skonfigurować poniższe ustawienia trybu Urlop poza domem:

2) Aktywować tryb urlopowy.

Wybierz kolejno opcje „MENU” > „OPCJE” > „URLOP POZA DOMEM”. Przyniśnij klawisz „OK”.

Klawiszem „ON/OFF” wybierz opcję „WŁ.” lub „WYŁ.”, a następnie klawiszami „◀”, „▶”, „▼”, „▲” nawiguj i dostosowuj ustawienia.

Ustawienie	Wartość
Urlop poza domem	WŁ.
Od	2 lutego 2018
Do	16 lutego 2018
Tryb pracy	Grzanie
dezynfekcja	WŁ.

i INFORMACJE

- Jeśli w menu trybu DHW po aktywacji trybu urlopowego poza domem ustawiono pozycję WŁ., dezynfekcja użytkownika nie będzie działać.
- Jeśli w menu trybu Urlopu poza domem ustawiono pozycję WŁ., minutnik i tygodniowy harmonogram nie działają, o ile nie opuścisz trybu.
- Jeśli w menu BIEŻĄCY STAN ustawiono opcję WYŁ., w menu trybu URLOP POZA DOMEM ustawiona zostanie pozycja WYŁ.
- Jeśli w menu BIEŻĄCY STAN ustawiono opcję WŁ., w menu trybu URLOP POZA DOMEM ustawiona zostanie pozycja WŁ.
- Dezynfekcja jednostki ma miejsce o 23:00 ostatniego dnia, o ile funkcja dezynfekcji jest WŁ.
- Gdy urządzenie działa w trybie Urlop poza domem, uprzednio ustawione krzywe klimatu nie będą miały zastosowania. Krzywe zostaną natychmiast wdrożone po ukończeniu pracy w trybie Urlop poza domem.
- Obecna temperatura nie będzie miała zastosowania w trybie Urlop poza domem, ale będzie nadal wyświetlana na stronie głównej.

6.5.3 Urlop w domu

Funkcja urlopu w domu służy do obchodzenia standardowych harmonogramów bez konieczności ich zmiany na czas urlopu spędzanego w domu.

- Podczas urlopu możesz użyć trybu urlopowego, aby wdrożyć inne ustawienia bez konieczności edycji standardowych harmonogramów.

Okres	Następnie...
Przed urlopem i po nim	Będą używane standardowe harmonogramy.
Podczas urlopu	Zostaną wdrożone ustawienia urlopowe.

Po aktywacji trybu urlopu w domu, na stronie głównej wyświetlona zostanie pozycja .

Wybierz kolejno opcje „MENU” > „OPCJE” > „URLOP W DOMU”. Przyniśnij klawisz „OK”, a wyświetlona zostanie poniższa strona:

OPCJE			
CICHY TRYB	PROGRAM WAKAC.	WAKACJE W DOMU	GRZAŁ. DODAT.
BIEŻĄCY STAN			WYŁ.
OD			00-00-2000
DO			00-00-2000
TIMER			ZATWIERDŹ
ON/OFF WŁ./WYŁ.			

Klawiszem „ON/OFF” wybierz opcję „WŁ.” lub „WYŁ.”, a następnie klawiszami „◀”, „▶”, „▼”, „▲” nawiguj i dostosowuj ustawienia.

Jeśli w menu BIEŻĄCY STAN ustawiono opcję WYŁ., w menu trybu URLOP W DOMU ustawiona zostanie pozycja WYŁ.

Jeśli w menu BIEŻĄCY STAN ustawiono opcję WŁ., w menu trybu URLOP W DOMU ustawiona zostanie pozycja WŁ.

Klawiszami „▼”, „▲” dostosuj datę.

- Przed urlopem i po urlopie używany będzie standardowy harmonogram.
- Podczas świąt oszczędzasz energię i zapobiegasz wychładzaniu się domu.

i INFORMACJE

Jeśli zmienisz tryb pracy jednostki, musisz wyjść tryb Urlop w domu lub Urlop poza domem.

6.5.4 Grzałka wspierająca

- Funkcji GRZAŁKA WSPIERAJĄCA użyto w celu wymuszenia pracy grzałki wspierającej. Wybierz kolejno opcje „MENU” > „OPCJE” > „GRZAŁKA WSPIERAJĄCA” i przyniśnij klawisz „OK”. Jeśli funkcje IBH i AHS wyłączono przełącznikiem DIP na płycie układu sterowania modułu hydraulicznego, wyświetlona zostanie poniższa strona:

OPCJE			
CICHY TRYB	PROGRAM WAKAC.	WAKACJE W DOMU	GRZAŁ. DODAT.
			

IBH = grzałka wspierająca jednostki wewnętrznej.
AHS = dodatkowe źródło ciepła.

- Jeśli funkcje IBH i AHS włączysz przełącznikiem DIP na płycie układu sterowania modułu hydraulicznego, wyświetlona zostanie następująca strona:

OPCJE			
CICHY TRYB	PROGRAM WAKAC.	WAKACJE W DOMU	GRZAŁ. DODAT.
GRZAŁKA DODATKOWA			WŁ.
ON/OFF WŁ./WYŁ.			

Klawiszem „ON/OFF” wybierz opcję „WYŁ.” lub „WŁ.”.

i INFORMACJE

- Jeśli ustawiono automatyczny tryb pracy ogrzewający lub chłodzący przestrzeń, funkcja grzałki wspierającej jest niedostępna.
- Funkcja GRZAŁKA WSPIERAJĄCA nie działa tylko wtedy, gdy aktywowany jest TRYB OGRZEWANIA POKOJU.

6.6. Blokada zabezpieczająca przed dziećmi

Dzięki funkcji BLOKADA ZABEZPIEZAJĄCA PRZED DZIEĆMI dzieci nie będą miały dostępu do urządzenia. Dostęp do konfiguracji trybów oraz temperatury można zablokować lub odblokować, korzystając z funkcji BLOKADA ZABEZPIEZAJĄCA PRZED DZIEĆMI. Wybierz kolejno opcję „MENU” > „BLOKADA ZABEZPIEZAJĄCA PRZED DZIEĆMI”. Wyświetlona zostanie strona:

BLOKADA RODZI

Proszę wprowadzić hasło:

1 2 3

OK ZATWIERDŹ REGULACJA

Wprowadź prawidłowe hasło, a wyświetlona zostanie poniższa strona:

BLOKADA RODZI

REGUL. TEMP. CHŁ./GRZ.	UNLOCK
TRYB CHŁ./GRZ. WŁ./WYŁ.	UNLOCK
REGULACJA. TEMP. CWU	UNLOCK
TRYB CWU WŁ./WYŁ.	UNLOCK

UNLOCK BLOKUJ/UNLOCK

Klawiszami „▼”, „▲” nawiguj, a klawiszem „ON/OFF” wybierz opcję ZABLOKUJ lub ODBLOKUJ.

Nie można dostosować temperatury chłodzenia/grzania, gdy tryb KONFIG TEMP. CHŁODZENIA.GRZANIA jest zablokowany. Jeśli spróbujesz dostosować temperaturę chłodzenia/grzania, gdy temperatura chłodzenia/grzania jest zablokowana, wyświetlona zostanie poniższa strona:

01-01-2018 23:59 13°

Zablokowana funkcja regulacji temperatury chłodzenia/grzania.

Czy chcesz odblokować?

NIE TAK

OK POTWIERDZ

Tryb chłodzenia/grzania nie zostanie włączony/wyłączony, dopóki zablokowane będzie menu WŁ./WYŁ. TRYB CHŁODZENIA/GRZANIA. Jeśli włączysz/wyłączysz tryb chłodzenia/grzania, gdy zablokowane jest menu WŁ./WYŁ. TRYB CHŁODZENIA/GRZANIA, wyświetlona zostanie poniższa strona:

01-01-2018 23:59 13°

Zablokowana funkcja WŁ./WYŁ. trybu chłodzenia/grzania.

Czy chcesz odblokować?

NIE TAK

OK POTWIERDZ

Temperatury DHW nie można dostosować, dopóki zablokowane jest menu KONFIG. TEMP. DHW. Jeśli spróbujesz dostosować temperaturę DHW, gdy menu KONFIG. TEMP. DHW. będzie zablokowane, wyświetlona zostanie poniższa strona:

01-01-2018 23:59 13°

Zablokowano funkcję regulacji temperatury CWU.

Czy chcesz odblokować?

NIE TAK

OK POTWIERDZ

Tryb DHW nie zostanie włączony/wyłączony, dopóki zablokowane będzie menu WŁ./WYŁ. TRYB DHW. Jeśli włączysz/wyłączysz tryb DHW, gdy zablokowane jest menu WŁ./WYŁ. TRYB DHW, wyświetlona zostanie poniższa strona:

01-01-2018 23:59 13°

Zablokowana funkcja WŁ./WYŁ. trybu CWU.

Czy chcesz odblokować?

NIE TAK

OK POTWIERDZ

6.7 Dane serwisowe

6.7.1 Informacje o danych serwisowych

Menu z danymi serwisowymi zawiera następującą treść:

- 1) ROZMOWA Z SERWISANTEM
- 2) KOD BŁĘDU
- 3) PARAMETR
- 4) WYŚWIETLACZ

6.7.2 Nawigacja do menu danych serwisowych

- Wybierz kolejno opcję „MENU” > „DANE SERWISOWE”. Przcisnij klawisz „OK”, a wyświetlona zostanie poniższa strona:

Podczas rozmowy z serwisantem może zostać wyświetlony numer serwisu lub numer telefonu komórkowego. Monter może wprowadzić numer telefonu. Więcej informacji znajdziesz w sekcji „MENU SERWISANTA”.

DANE SERWISOWE			
SERWIS POŁĄCZ.	BŁĄD KOD	PARAMETR	WYŚWIE -TLACZ
NR TEL.	*****		
NR TEL. KOM	*****		

Kod błędu służy do informowania o awarii lub błędzie oraz wyświetlania średniej kodu błędu.

DANE SERWISOWE			
SERWIS POŁĄCZ.	BŁĄD KOD	PARAMETR	WYŚWIE -TLACZ
E2	#00	14:10	01-01-2018
E2	#00	14:00	01-01-2018
E2	#00	13:50	01-01-2018
E2	#00	13:20	01-01-2018
OK ZATWIERDŹ			

Przyciśnij klawisz „OK”. Wyświetlona zostanie poniższa strona:

DANE SERWISOWE			
SERWIS POŁĄCZ.	BŁĄD KOD	PARAMETR	WYŚWIE -TLACZ
E2	#00	14:10	01-01-2018
E2	#00	14:00	01-01-2018
E2	#00	13:50	01-01-2018
E2	#00	13:20	01-01-2018
OK ZATWIERDŹ			

Przyciśnij OK, aby wyświetlić średnią kodu błędu:

01-01-2018	23:59	↑ 13°
E2 awaria komunikacji pomiędzy kontrolerem a jednostką wewnętrzną		
Skontaktuj się ze sprzedawcą.		
OK POTWIERDZ		#00

INFORMACJE

Można zarejestrować maksymalnie osiem kodów błędów.

Funkcja parametru służy do wyświetlania parametru głównego. Istnieją dwie strony wyświetlające parametr:

DANE SERWISOWE			
SERWIS POŁĄCZ.	BŁĄD KOD	PARAMETR	WYŚWIE -TLACZ
NASTAWA TEMP. POM.			26°C
GŁÓWNA NASTAWA TEMP.			55°C
NASTAWA TEMP. ZBIORNIKA			55°C
AKTUAL. TEMP. POM.			24°C

DANE SERWISOWE			
SERWIS POŁĄCZ.	BŁĄD KOD	PARAMETR	WYŚWIE -TLACZ
AKTUALNA GŁÓWNA TEMP.			26°C
AKTUALNA TEMP. ZBIORNIKA			55°C
CZAS PRACY SMART GRID			0 Hrs

Funkcja WYŚWIETLACZ służy do konfiguracji interfejsu:

DANE SERWISOWE			
SERWIS POŁĄCZ.	BŁĄD KOD	PARAMETR	WYŚWIE -TLACZ
CZAS			12:30
DATA			08-08-2018
JĘZYK			PL
PODŚWIETLENIE			WŁ.
OK ZATWIERDŹ			

DANE SERWISOWE			
SERWIS POŁĄCZ.	BŁĄD KOD	PARAMETR	WYŚWIE -TLACZ
BRZĘCZYK			WŁ.
GODZINA BLOKADY EKRANU			120SEC
CZAS PRACY SMART GRID			2 Hrs
ON/OFF WŁ./WYŁ.			

Klawiszem „OK” przechodzisz dalej, a klawiszami „◀”, „▶”, „▼”, „▲” możesz nawigować po menu.

6.8 Parametr operacji

Niniejsze menu stworzono z myślą o monterze lub serwisancie sprawdzającym parametry pracy.

- Na stronie głównej wybierz kolejno opcje „MENU” > „PARAMETR OPERACJI”.
- Przyciśnij klawisz „OK”. Do Twojej dyspozycji jest dziewięć stron parametrów pracy. Klawiszami „▼”, „▲”, możesz nawigować po menu.
- Naciśnij „▶” i „◀” aby sprawdzić parametr działania jednostek niewolników w systemie kaskadowym. Kod adresu w prawym górnym narożniku zmienia się z „#00” na „#01”, „#02” etcetera. Odpowiednio

PARAMETR OPERACJI	#00
LICZBA JEDN. ONLINE	1
TRYB PRACY	CHŁ.
STAN SV1	WŁ.
STAN SV2	WYŁ.
STAN SV3	WYŁ.
POMPA-I	WŁ.
ADRES	1/9

PARAMETR OPERACJI	#00
POMPA-O	WYŁ.
POMPA-C	WYŁ.
POMPA-S	WYŁ.
POMPA-D	WYŁ.
GRZAŁKA WSPIER. RURY	WYŁ.
GRZAŁKA WSPIER. ZBIOR.	WŁ.
ADRES	2/9

PARAMETR OPERACJI	#00
BOJLER GAZ.	WYŁ.
TEMP. WODY WYCH. T1	35°C
PRZEPŁYW WODY	1,72m³/h
MOC POMPY CIEPŁ.	11,52kW
POBÓR MOCY	1000kWh
TEMP. POKOJU Ta	25°C
ADRES	3/9

PARAMETR OPERACJI	#00
TEMP. ZASOBNIKA WODY T5	53°C
TEMP. WODY OBIEG.2 Tw2	35°C
KRZYW. TEMP. KLIM. TIS' C1	35°C
KRZYW. TEMP. KLIM. TIS2' C2	35°C
TEMP. WYM. W-WYCH.TW_O	35°C
TEMP. WYM. W-WEJ.TW_I	30°C
ADRES	4/9

PARAMETR OPERACJI	#00
TEMP. ZBIORN. BUFOR._GÓRA Tbt1	35°C
TEMP. ZBIORN. BUFOR._DÓŁ Tbt2	35°C
OPROGR. J.W.	01-09-2019V01
ADRES	5/9

PARAMETR OPERACJI	#00
MODEL J.Z.	6kW
NATĘŻENIE SPRĘŻ.	12A
CZĘSTOTLIWOŚĆ SPRĘŻ.	24Hz
CZAS PRACY SPRĘŻ.	54 MIN
CAŁK.CZ. PRACY SPRĘŻ	1000 godz.
ZAWÓR ROZPRĘŻNY	200P
ADRES	6/9

PARAMETR OPERACJI	#00
PRĘDKOŚĆ WENTYLATORA	STAN 600 RPM
CZĘST. DOCELOWA J.W.	46Hz
TYP LIMITU CZĘSTOTLIWOŚCI	5
NAPIĘCIE ZNAMIONOWE	230V
NAP. SZYNY ZBIOR. DC	420V
PRĄD SZYNY ZBIOR. DC	18A
ADRES	7/9

PARAMETR OPERACJI	#00
TEMP. WYM. W-WYCH.TW_O	35°C
TEMP. WYM. W-WEJ.TW_I	30°C
TEMP. WYM. F-WYCH.T2	35°C
TEMP. WYM. F-WEJ.T2B	35°C
TEMP. SSANIA SPRĘŻ. Th	5°C
TEMP. ROZŁADOWYWANIA SPRĘŻ. Th	75°C
ADRES	8/9

PARAMETR OPERACJI	#00
TEMP. WYLOT. ZEW. T3	5°C
TEMP. POW. ZEW. T4	5°C
TEMP. MODUŁU TF	55°C
CIŚNIENIE SPRĘŻ. P1	2300kPa
OPROGR. J.Z.	01-09-2018V01
OPROGR. HMI	01-09-2018V01
ADRES	9/9

INFORMACJE

Parametr poboru mocy jest opcjonalny. Jeśli parametru nie można aktywować w systemie, wyświetlona zostanie pozycja parametru „-”.

Moc pompy ciepła podano wyłącznie w celach poglądowych. Nie należy na jej podstawie oceniać wydajności jednostki. Dokładność czujników wynosi $\pm 1^\circ\text{C}$. Parametry wskaźników przepływu oblicza się według parametrów pracy pompy. Odchylenie zależy od różnych wskaźników przepływu (maks. 15%).

6.9 Menu serwisanta

6.9.1 Informacje o Menu serwisanta

Menu MENU SERWISANTA powstało z myślą o monterze lub serwisancie.

- Konfiguracja funkcji sprzętu.
- Konfiguracja parametrów.

6.9.2 Nawigacja do trybu Menu serwisanta

Wybierz kolejno „MENU” > „MENU SERWISANTA”. Przyciśnij „OK”.

DLA SERWISANTA

Proszę wprowadzić hasło:

2 3 4

OK ZATWIERDŹ REGULACJA

- Menu MENU SERWISANTA powstało z myślą o monterze lub serwisancie. Właściciel urządzenia NIE może zmieniać ustawień w tym menu.
- To właśnie z tego powodu ochrona hasłem jest wymagana. Dzięki niej nieuprawniony dostęp do ustawień serwisowych jest niemożliwy.
- Hasło: 234.

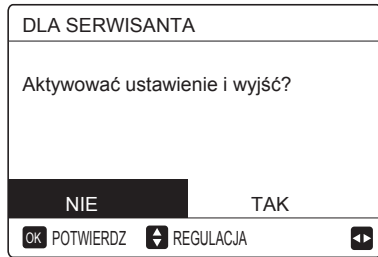

6.9.3 Wyjście z trybu INFORMACJE DLA SERWISANTA

Jeśli ustawione zostały wszystkie parametry, przyciśnij klawisz „BACK”. Wyświetlona zostanie poniższa strona:



Wybierz opcję „TAK” i przyciśnij klawisz „OK”, aby wyjść z menu MENU SERWISANTA.
Po wyjściu z trybu MENU SERWISANTA jednostka zostanie wyłączona.

6.10 Wytyczne dotyczące konfiguracji sieci

- Kontroler przewodowy realizuje zadania w zakresie inteligentnej kontroli za pośrednictwem wbudowanego modułu odbierającego sygnały sterujące z aplikacji.
- Zanim nawiążesz połączenie z siecią WLAN, sprawdź, czy router w środowisku jest aktywny, i upewnij się, że kontroler przewodowy prawidłowo nawiązał połączenie z sygnałem bezprzewodowym.
- Podczas bezprzewodowego procesu dystrybucji ikona LCD „” będzie migłała, aby poinformować o wdrażaniu sieci. Po ukończeniu procesu ikona „” będzie stale włączona.

6.10.1 Konfiguracja kontrolera przewodowego

Ustawienia kontrolera przewodowego obejmują pozycje TRYB AP oraz PRZYWRÓĆ KONFIGURACJĘ SIECI WLAN.

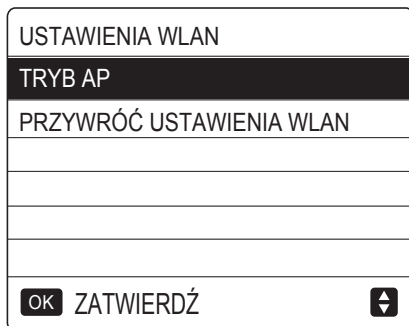

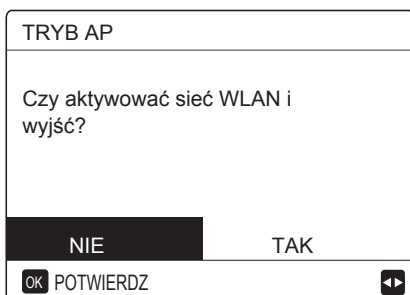

- Aktywuj sieć WLAN w interfejsie. Wybierz kolejno opcje „MENU” > „KONFIGURACJA SIECI WLAN” > „TRYB AP”. Przyciśnij klawisz „OK”, a wyświetlona zostanie poniższa strona:



Klawiszami „◀” i „▶” wybierz pozycję „TAK” i przyciśnij klawisz „OK”, aby wybrać tryb AP. Wybierz tryb AP odpowiednio do urządzenia przenośnego i przechodź do kolejnych ustawień zgodnie z monitami APLIKACJI.

UWAGA

Po przejściu do trybu AP w przypadku braku połączenia z telefonem komórkowym ikona LCD „” będzie migłała 10 minut, po czym zniknie. W przypadku połączenia z telefonem komórkowym ikona „” będzie stale włączona.

- Przywróć ustawienia WLAN w interfejsie. Wybierz kolejno opcje „MENU” > „KONFIGURACJA SIECI WLAN” > „PRZYWRÓĆ KONFIGURACJĘ SIECI WLAN”. Wyświetlona zostanie poniższa strona:

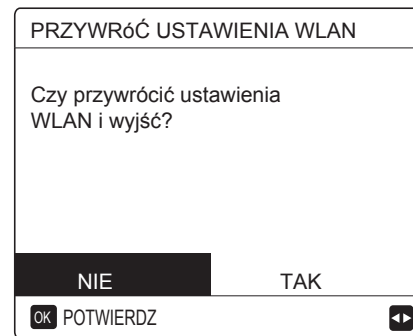

Klawiszami „◀” i „▶” przejdź do pozycji „TAK”, a następnie przyciśnij klawisz „OK”, aby przywrócić ustawienia. Sfinalizuj powyższą operację, a zostanie zresetowana konfiguracja bezprzewodowa.

6.11 WIDOK SN

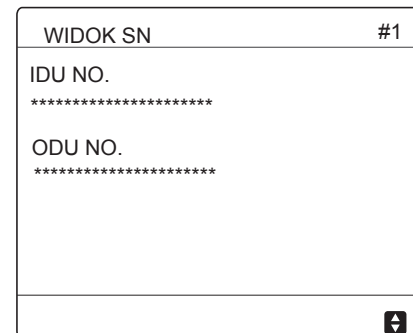
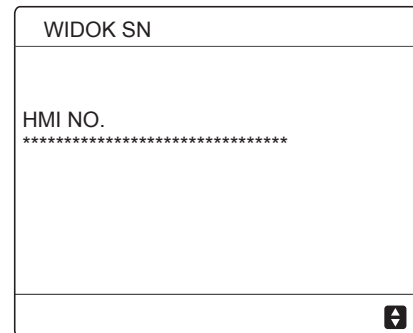

7 STRUKTURA MENU: PRZEGLĄD

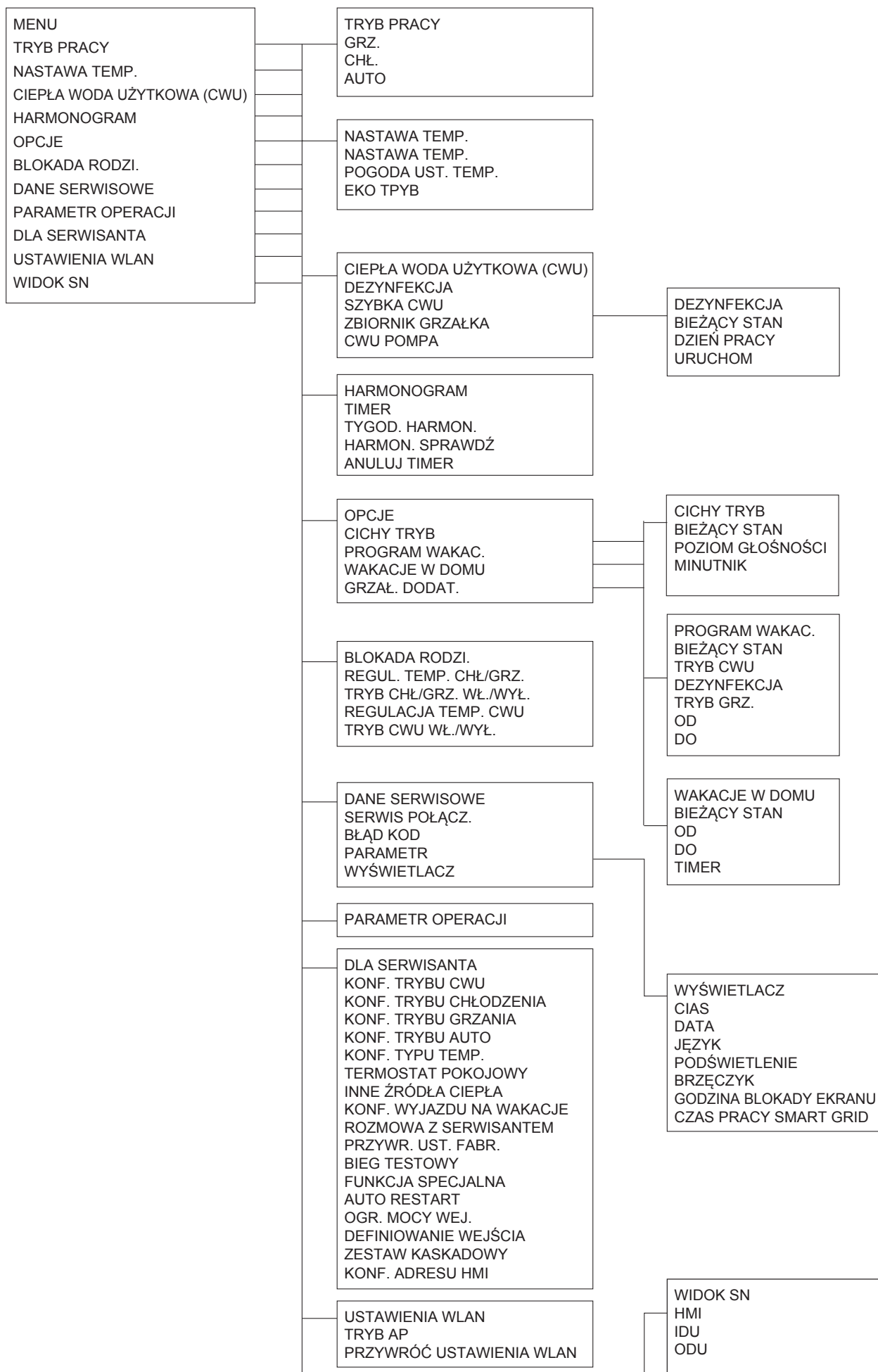



Tabela1 Krzywa temperatury środowiska ustawienia wysokiej temperatury grzania

T4	≤ -20	-19	-18	-17	-16	-15	-14	-13	-12	-11	-10	-9	-8	-7	-6	-5	-4	-3	-2	-1	0
1-T1S	38	38	38	38	38	37	37	37	37	37	37	36	36	36	36	36	35	35	35	35	35
2-T1S	37	37	37	37	37	36	36	36	36	36	36	35	35	35	35	35	34	34	34	34	34
3-T1S	36	36	36	35	35	35	35	35	35	34	34	34	34	34	34	33	33	33	33	33	33
4-T1S	35	35	35	34	34	34	34	34	34	33	33	33	33	33	33	32	32	32	32	32	32
5-T1S	34	34	34	33	33	33	33	33	33	32	32	32	32	32	32	31	31	31	31	31	31
6-T1S	32	32	32	32	31	31	31	31	31	31	31	31	30	30	30	30	30	30	30	30	29
7-T1S	31	31	31	31	30	30	30	30	30	30	30	30	29	29	29	29	29	29	29	29	28
8-T1S	29	29	29	29	28	28	28	28	28	28	28	28	27	27	27	27	27	27	27	27	26
T4	1	2	3	4	5	6	7	8	9	10	11	12	13	14	15	16	17	18	19	≥ 20	
1-T1S	35	35	34	34	34	34	34	34	33	33	33	33	33	33	32	32	32	32	32	32	32
2-T1S	34	34	33	33	33	33	33	33	32	32	32	32	32	32	31	31	31	31	31	31	31
3-T1S	32	32	32	32	32	32	31	31	31	31	31	31	30	30	30	30	30	30	29	29	29
4-T1S	31	31	31	31	31	31	30	30	30	30	30	30	29	29	29	29	29	29	28	28	28
5-T1S	30	30	30	30	30	30	29	29	29	29	29	29	28	28	28	28	28	28	27	27	27
6-T1S	29	29	29	29	29	29	28	28	28	28	28	28	27	27	27	27	27	27	26	26	26
7-T1S	28	28	28	28	28	28	27	27	27	27	27	27	26	26	26	26	26	26	25	25	25
8-T1S	26	26	26	26	26	26	26	25	25	25	25	25	25	25	25	24	24	24	24	24	24

Tabela2 Krzywa temperatury środowiska ustawienia wysokiej temperatury grzania

T4	≤ -20	-19	-18	-17	-16	-15	-14	-13	-12	-11	-10	-9	-8	-7	-6	-5	-4	-3	-2	-1	0
1-T1S	55	55	55	55	54	54	54	54	54	54	54	54	53	53	53	53	53	53	53	53	52
2-T1S	53	53	53	53	52	52	52	52	52	52	52	52	51	51	51	51	51	51	51	51	50
3-T1S	52	52	52	52	51	51	51	51	51	51	51	51	50	50	50	50	50	50	50	50	49
4-T1S	50	50	50	50	49	49	49	49	49	49	49	49	48	48	48	48	48	48	48	48	47
5-T1S	48	48	48	48	47	47	47	47	47	47	47	47	46	46	46	46	46	46	46	46	45
6-T1S	45	45	45	45	44	44	44	44	44	44	44	44	43	43	43	43	43	43	43	43	42
7-T1S	43	43	43	43	42	42	42	42	42	42	42	42	41	41	41	41	41	41	41	41	40
8-T1S	40	40	40	40	39	39	39	39	39	39	39	39	38	38	38	38	38	38	38	38	37
T4	1	2	3	4	5	6	7	8	9	10	11	12	13	14	15	16	17	18	19	≥ 20	
1-T1S	52	52	52	52	52	52	52	51	51	51	51	51	51	51	51	50	50	50	50	50	50
2-T1S	50	50	50	50	50	50	50	49	49	49	49	49	49	49	49	48	48	48	48	48	48
3-T1S	49	49	49	49	49	49	49	48	48	48	48	48	48	48	48	47	47	47	47	47	47
4-T1S	47	47	47	47	47	47	47	46	46	46	46	46	46	46	46	45	45	45	45	45	45
5-T1S	45	45	45	45	45	45	45	44	44	44	44	44	44	44	44	43	43	43	43	43	43
6-T1S	42	42	42	42	42	42	42	41	41	41	41	41	41	41	41	40	40	40	40	40	40
7-T1S	40	40	40	40	40	40	40	39	39	39	39	39	39	39	39	38	38	38	38	38	38
8-T1S	37	37	37	37	37	37	37	36	36	36	36	36	36	36	36	35	35	35	35	35	35

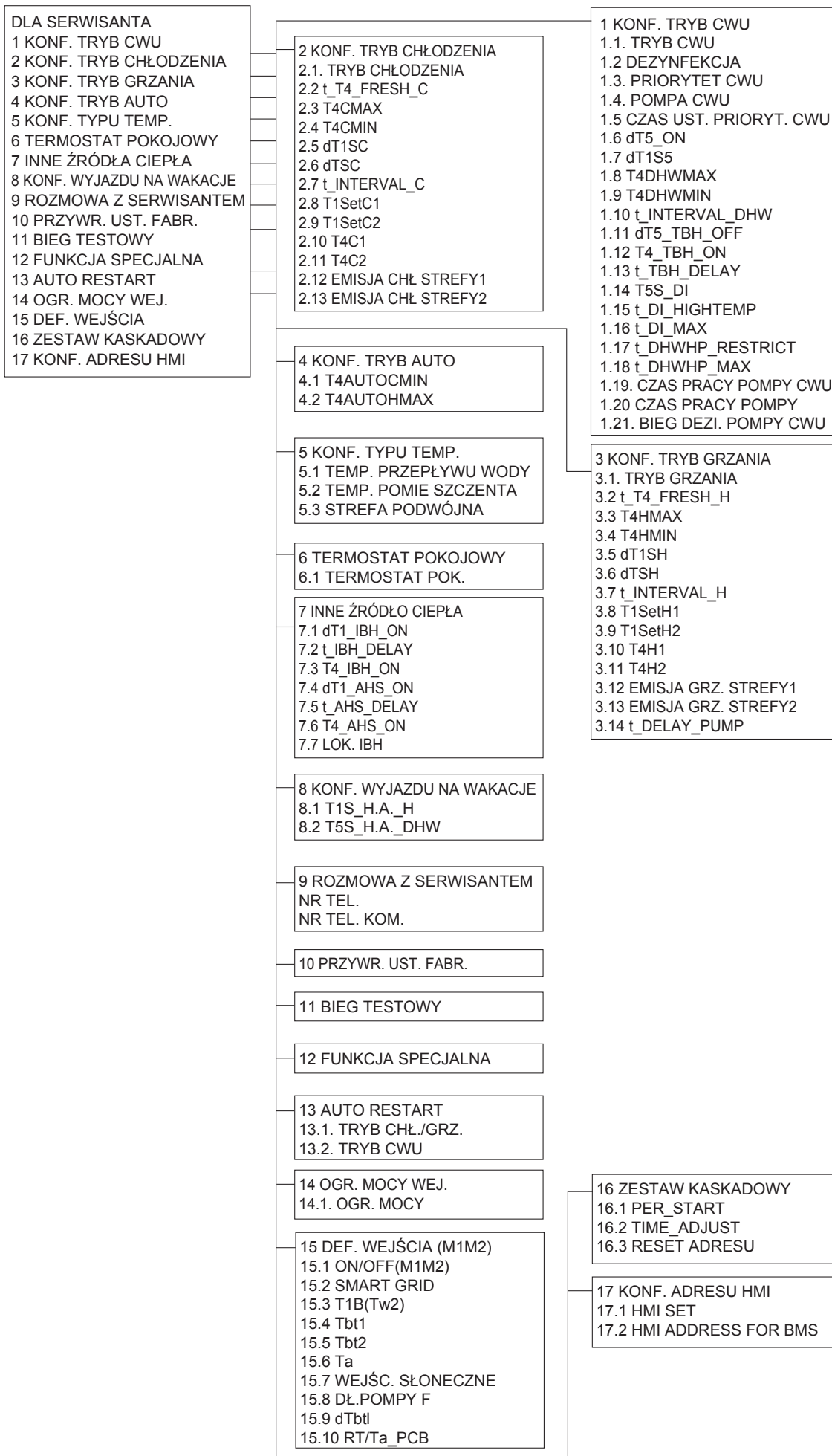
Automatyczna krzywa konfiguracji

Automatyczna krzywa konfiguracji jest dziewiątą krzywą. Oto obliczenia:

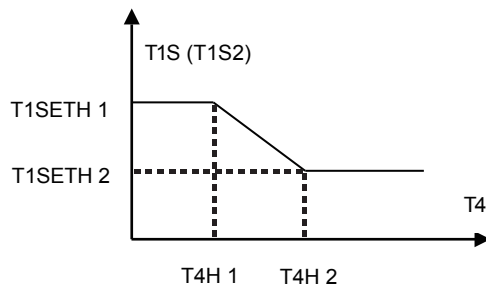

Stan: przy tej konfiguracji kontroler przewodowy. Jeśli $T4H2 < T4H1$, wtedy zmień wartość. Jeśli $T1SETH1 < T1SETH2$, wtedy zmień wartość.

Tabela3 Krzywa temperatury środowiska ustawienia niskiej temperatury chłodzenia

T4	$-10 \leq T4 < 15$	$15 \leq T4 < 22$	$22 \leq T4 < 30$	$30 \leq T4$
1-T1S	16	11	8	5
2-T1S	17	12	9	6
3-T1S	18	13	10	7
4-T1S	19	14	11	8
5-T1S	20	15	12	9
6-T1S	21	16	13	10
7-T1S	22	17	14	11
8-T1S	23	18	15	12

Tabela4 Krzywa temperatury środowiska ustawienia wysokiej temperatury chłodzenia

T4	$-10 \leq T4 < 15$	$15 \leq T4 < 22$	$22 \leq T4 < 30$	$30 \leq T4$
1-T1S	20	18	17	16
2-T1S	21	19	18	17
3-T1S	22	20	19	17
4-T1S	23	21	19	18
5-T1S	24	21	20	18
6-T1S	24	22	20	19
7-T1S	25	22	21	19
8-T1S	25	23	21	20

Automatyczna krzywa konfiguracji

Automatyczna krzywa konfiguracji jest dziewiątą krzywą. Oto obliczenia:

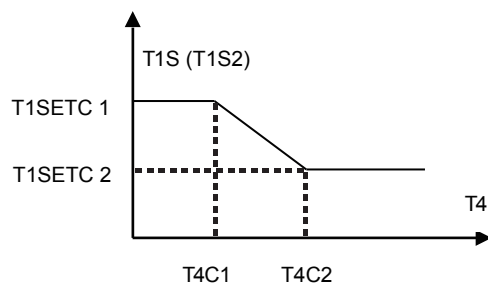

Stan: przy tej konfiguracji kontroler przewodowy. Jeśli $T4C2 < T4C1$, wtedy zmień wartość. Jeśli $T1SETC1 < T1SETC2$, wtedy zmień wartość.